



Respironics Inc.  
1001 Murry Ridge Lane  
Murrysville, PA 15668 États-Unis

Respironics Deutschland  
Gewerbestr. 17  
82211 Herrsching, Allemagne



0123

EC REP

REF 1129873



1129873 R00  
LZ 08/31/2016  
French

PHILIPS  
RESPIRONICS

DreamStation

BiPAP S/T

BiPAP AVAPS



Manuel d'utilisation



# Guide du prestataire

DreamStation BiPAP S/T  
DreamStation BiPAP AVAPS

**Avertissement :**

Retirez ce guide avant de remettre l'appareil au patient. Seuls les professionnels de santé sont habilités à régler la pression.

Ce guide contient des instructions pour accéder aux écrans du prestataire utilisés pour modifier et parcourir les réglages de l'appareil. Reportez-vous au manuel d'utilisation pour plus d'informations sur l'utilisation de l'appareil.

L'appareil ne doit être utilisé que sur prescription médicale. Le clinicien ou le prestataire de santé à domicile effectue les réglages de pression et les configurations de l'appareil, accessoires inclus, en fonction de la prescription du professionnel de santé.

Pour contacter directement Philips Respironics, appelez le service clientèle de Philips Respironics au +1-724-387-4000 ou au +49 8152 93060.

## Accès aux écrans du mode Prestataire

L'accès au mode Prestataire déverrouille des réglages qui ne peuvent pas être modifiés par l'utilisateur. Pour accéder au mode Prestataire :

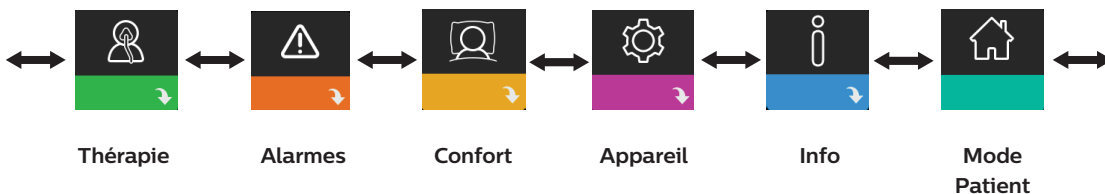

1. Mettez l'appareil sous tension.
2. Une fois l'appareil sous tension, appuyez simultanément sur la molette de commande et sur le bouton Rampe  de l'appareil, puis maintenez-les enfoncés pendant au moins 5 secondes.
3. Vous êtes en mode Prestataire. Vous pouvez choisir l'un des écrans du mode Prestataire suivants.



## Navigation dans les écrans du mode Prestataire

L'interface utilisateur de cet appareil vous permet d'ajuster les réglages de l'appareil, de confort et de traitement du patient. L'interface utilisateur se compose de l'écran et de la molette de commande. Tournez la molette de commande dans l'une ou l'autre direction pour parcourir les options du menu à l'écran.

Pour ajuster un réglage :

1. Tournez la molette de commande jusqu'à l'option de menu souhaitée.
2. Appuyez sur la molette de commande pour sélectionner ce réglage.
3. Tournez la molette de commande pour modifier le réglage. L'icône de rotation de la molette  à l'écran indique que vous devez tourner la molette pour effectuer une action.
4. Appuyez de nouveau sur la molette de commande pour enregistrer la modification. L'icône de clic sur la molette  à l'écran indique que vous devez appuyer sur la molette pour effectuer une action.

### Remarques

Appuyez sur la molette lorsque la flèche vers le bas  est affichée sur un écran pour accéder à un sous-menu comportant plus d'options de menu. Appuyez sur la molette lorsque la flèche vers le haut  est affichée dans un sous-menu pour revenir au menu principal.

Les écrans présentés dans ce guide sont des exemples pour référence uniquement. Les écrans réels peuvent varier en fonction du modèle de l'appareil et des réglages du prestataire.

## Réglages Prestataire

Les sections suivantes décrivent les options disponibles dans les écrans du mode Prestataire.

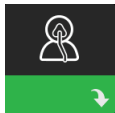







### Réglages thérapeutiques

Sélectionnez cet écran pour accéder à un sous-menu dans lequel vous pouvez ajuster les modes de traitement et les réglages de pression. Ces réglages sont décrits ici.

### Remarque

Tous les réglages illustrés ici n'apparaissent pas sur l'appareil. L'écran varie en fonction du modèle d'appareil de thérapie et des réglages de l'appareil.

| Icône                       | Texte | Description  |
|-----------------------------|-------|--|
| CPAP<br>S<br>S/T<br>T<br>PC | Mode  | Ce réglage vous permet de sélectionner un mode de traitement. Le réglage par défaut est S/T. Les modes disponibles sont les suivants :<br>BiPAP S/T :<br>PPC, S ou S/T<br><br>BiPAP AVAPS :<br>PPC, S, S/T, T ou PC<br>Remarque : si vous changez de mode de traitement pendant la mise sous tension de la turbine, un écran de confirmation s'affichera. Sélectionnez <b>Oui</b> si vous souhaitez activer le mode sélectionné. |
| AVAPS                       | AVAPS | Cet écran vous permet d'activer ou de désactiver la fonction AVAPS. Sélectionnez <b>Marche</b> pour activer l'AVAPS ou <b>Arrêt</b> pour la désactiver.  |



| Icône  | Texte         | Description   |
|--|---------------|---|
| AAM  | AAM           | Ce réglage vous permet d'activer ou de désactiver la Gestion automatisée des voies aériennes (AAM). Sélectionnez Marche pour activer l'AAM ou Arrêt pour la désactiver.   |
|  Pres   | Pression max. | Ce réglage affiche le réglage actuel de la pression maximale. Vous pouvez ajuster le réglage entre 4 et 30 cm H <sub>2</sub> O, par incréments de 0,5.  |
|  EPAP   | EPAP min.     | Ce réglage vous permet de modifier le réglage EPAP minimum. Ce réglage correspond au niveau de pression minimum appliqué lors de la phase expiratoire. Vous pouvez ajuster le réglage de 4 cm H <sub>2</sub> O jusqu'à 25 cm H <sub>2</sub> O ou la pression maximale, selon la valeur la plus faible.  |
|  EPAP   | EPAP max.     | Ce réglage vous permet de modifier le réglage EPAP maximum. Ce réglage correspond au niveau de pression maximum appliqué lors de la phase expiratoire. Vous pouvez ajuster le réglage EPAP minimum jusqu'à 25 cm H <sub>2</sub> O ou la pression maximale, selon la valeur la plus faible.  |
| PS   | AI            | Cet écran vous permet de modifier le réglage d'aide inspiratoire.   |
|  PS     | AI min.       | Ce réglage vous permet de modifier le réglage d'aide inspiratoire minimale. Ce réglage correspond à la différence minimale autorisée entre IPAP et EPAP. Vous pouvez ajuster le réglage de 0 cm H <sub>2</sub> O jusqu'à la différence entre la pression maximale moins l'EPAP maximum.   |
|  PS     | AI max.       | Ce réglage vous permet de modifier le réglage d'aide inspiratoire maximale. Ce réglage correspond à la différence maximale autorisée entre IPAP et EPAP. Vous pouvez l'ajuster entre le réglage d'aide inspiratoire minimale et la différence entre le réglage de la pression maximale moins le réglage EPAP minimum.   |
|  IPAP   | IPAP min.     | Ce réglage est uniquement disponible si la fonction AVAPS est activée. Vous pouvez augmenter ou diminuer le réglage de 6 à 30 cm H <sub>2</sub> O, par incréments de 0,5. La pression IPAP min. doit être égale ou supérieure à la valeur EPAP, et elle doit être égale ou inférieure à la pression IPAP max.   |
|  IPAP | IPAP max.     | Ce réglage est uniquement disponible si la fonction AVAPS est activée. Vous pouvez augmenter ou diminuer le réglage de 6 à 30 cm H <sub>2</sub> O, par incréments de 0,5. La pression IPAP max. doit être égale ou supérieure à la valeur IPAP min.   |
| Pressure   | Pression      | Ce réglage est uniquement disponible lorsque le mode PPC est sélectionné. Cet écran vous permet d'augmenter ou de réduire le réglage de pression PPC de 4 à 20 cm H <sub>2</sub> O, par incréments de 0,5.  |
| IPAP   | IPAP          | Ce réglage est uniquement disponible si la fonction AVAPS est désactivée. Vous pouvez augmenter ou diminuer la pression inspiratoire positive (IPAP) de 4 à 30 cm H <sub>2</sub> O, par incréments de 0,5. Vous ne pouvez pas régler la valeur IPAP sur une valeur inférieure à l'EPAP. L'IPAP est limitée à 25 cm H <sub>2</sub> O lorsque la fonction Flex est activée. |
| EPAP   | EPAP          | Ce réglage vous permet d'augmenter ou de réduire la pression expiratoire positive (EPAP) de 4 à 25 cm H <sub>2</sub> O, par incréments de 0,5.  |

| Icône      | Texte | Description  |
|------------|-------|--|
| <b>BPM</b> | BPM   | Cet écran vous permet de modifier les respirations par minute (BPM). Vous pouvez choisir entre Arrêt, Auto ou 4 – 30 par incréments de 1 BPM. Ce réglage ne s'affiche que si le réglage AI max. est supérieur à zéro.                                |
| <b>Ti</b>  | Ti    | Cet écran vous permet de régler le temps inspiratoire. Vous pouvez ajuster le réglage entre 0,5 et 3,0 secondes par incréments de 0,1. Ce réglage s'affiche uniquement si AI max. est supérieur à zéro et si BPM n'est pas défini sur Arrêt ou Auto. |
| <b>Vt</b>  | Vt    | Cet écran vous permet de modifier le volume courant cible de 200 à 1 500 ml, par incréments de 10 ml. Ce réglage est uniquement disponible si la fonction AVAPS est activée.   |



## Réglages des alarmes

Sélectionnez cet écran pour accéder à un sous-menu dans lequel vous pouvez activer ou désactiver les alarmes décrites ci-dessous.

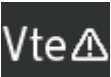
| Icône   | Texte                     | Description   |
|---|---------------------------|---|
|    | Alarme patient déconnecté | Vous pouvez activer ou désactiver l'alarme patient déconnecté en sélectionnant 0, 15 ou 60 secondes. L'alarme se déclenche lorsqu'une importante fuite d'air continue est détectée dans le circuit pendant une durée supérieure au réglage de l'alarme. La durée par défaut est 0.  |
|    | Alarme apnée              | L'alarme d'apnée détecte l'arrêt de la respiration spontanée. Vous pouvez activer ou désactiver l'alarme d'apnée en sélectionnant 0 (arrêt), 10, 20 ou 30 secondes. L'alarme se déclenche lorsque le délai entre les respirations déclenchées par le patient est égal ou supérieur au réglage de l'alarme d'apnée. La durée par défaut est 0. |
|  | Alarme Vent min basse     | Vous pouvez activer ou désactiver cette alarme en sélectionnant une valeur entre 0 (arrêt) – 99 l/min par incréments de 1,0. Cette alarme se déclenche lorsque la ventilation minute du patient est inférieure ou égale au réglage spécifié. La durée par défaut est 0.   |
|  | Volume courant bas        | Vous pouvez activer ou désactiver cette alarme en sélectionnant Marche ou Arrêt. Cette alarme se déclenche si la valeur IPAP max. est atteinte et si le volume courant cible ne l'est pas. Cette alarme est uniquement disponible si la fonction AVAPS est activée. Le réglage par défaut est Arrêt.  |

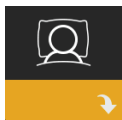















## Réglages de confort

Sélectionnez cet écran pour accéder à un sous-menu dans lequel vous pouvez ajuster les réglages d'humidification et de confort de pression. Ces réglages sont décrits ici.

### Remarque

Tous les réglages illustrés ici n'apparaissent pas sur l'appareil. L'écran varie en fonction du modèle d'appareil de thérapie et des réglages de l'appareil.

| Icône   | Texte               | Description  |
|---|---------------------|--|
|    | Humidification      | <p>Ce réglage détermine ce que le patient peut utiliser. Vous avez le choix entre une humidification Fixe ou Adaptative (A). Si un circuit chauffant est raccordé à l'appareil, ce dernier passe automatiquement en mode Humidification circuit chauffant.</p> <p>Le mode Fixe applique une chaleur constante à la plaque du réchauffeur d'humidificateur. Dans certaines conditions et avec certains réglages, ce mode peut entraîner la formation de condensation dans le tuyau. Le mode Adaptative adapte la température de la plaque du réchauffeur aux conditions ambiantes de la pièce, et est conçu pour ne pas entraîner la formation de condensation dans le tuyau.</p> |
|    | Humidificateur      | Ce réglage vous permet de choisir l'humidité souhaitée pour l'humidificateur : 0, 1, 2, 3, 4 ou 5.   |
|    | Température circuit | Ce réglage vous permet de choisir la température souhaitée pour le circuit chauffant : 0, 1, 2, 3, 4 ou 5.   |
|   | Durée de rampe      | <p>Vous pouvez modifier le réglage de la durée de rampe par incréments de 5 minutes. La plage est comprise entre 0 (arrêt) – 45 minutes.</p> <p>Ce réglage s'affiche uniquement si la valeur EPAP min. est supérieure à 4 cm H<sub>2</sub>O.</p>   |
|  | Démarrage rampe     | <p>Vous pouvez augmenter ou réduire la pression de démarrage de la rampe par incréments de 0,5 cm H<sub>2</sub>O. Vous pouvez la régler entre 4 cm H<sub>2</sub>O et le réglage EPAP minimum. Ce réglage s'affiche uniquement si la durée de rampe est non nulle et si la valeur EPAP min. est supérieure à 4 cm H<sub>2</sub>O.</p>   |
|  | Flex                | En mode S, cet écran affiche le réglage du mode de confort. Vous pouvez sélectionner Aucun ou Bi-Flex.   |

| Icône   | Texte                  | Description   |
|---|------------------------|---|
|    | Confort Flex           | <p>Lorsque l'appareil est en mode S et que la fonction Bi-Flex est activée, vous pouvez ajuster le réglage Bi-Flex en sélectionnant 1, 2 ou 3. Ce réglage vous permet d'ajuster le niveau d'atténuation de la pression d'air ressentie par le patient lors de l'expiration durant le traitement. Le réglage 1 offre une faible atténuation de pression, tandis que les réglages plus élevés fournissent une atténuation de pression croissante. Le réglage par défaut est Arrêt.</p> <p>Remarque : si vous ne verrouillez pas le réglage Bi-Flex, le patient a accès au réglage et peut l'ajuster de 1 à 3. Il ne peut pas désactiver la fonction Bi-Flex.</p> <p>Remarque : Bi-Flex est disponible jusqu'à 25 cm H<sub>2</sub>O en mode S.</p> |
|    | Verrou Flex            | Ce réglage vous permet de verrouiller le confort Flex si vous ne souhaitez pas que le patient le modifie.   |
|    | Pente                  | La pente est le temps nécessaire à l'appareil pour passer du réglage de pression expiratoire au réglage de pression inspiratoire. Cet écran vous permet de régler la pente jusqu'à trouver le réglage souhaité. Un réglage de 1 correspond à la pente la plus rapide, tandis qu'un réglage de 6 correspond à la pente la plus lente.  |
|    | Verrou pente           | Ce réglage vous permet de verrouiller la pente. Sélectionnez Arrêt pour permettre à l'utilisateur de régler la pente entre 1 et 6. Sélectionnez Marche pour empêcher l'utilisateur de modifier ce réglage.  |
|    | Type de circuit        | Ce réglage vous permet de sélectionner un tuyau de diamètre approprié compatible avec l'appareil. Vous avez le choix entre (22) pour le tuyau Philips Respironics de 22 mm et (15) pour celui de 15 mm. Lorsque vous utilisez le circuit chauffant, l'appareil règle automatiquement le type de tuyau correct (15H).  |
|   | Verrou type de circuit | Ce réglage vous permet de verrouiller le réglage Type de circuit pour le tuyau de 15 mm ou de 22 mm si vous ne souhaitez pas que le patient le modifie.   |
|  | Type de masque         | <p>Ce réglage vous permet de sélectionner le réglage de résistance Type de masque approprié (également appelé Contrôle de résistance System One) pour votre masque Philips Respironics. Cette fonctionnalité permet à l'appareil d'ajuster le niveau de compensation de pression correspondant à votre masque. Reportez-vous à l'emballage de votre masque pour connaître son réglage de résistance.</p> <p>Remarque : il est important d'utiliser le réglage de résistance Type de masque approprié pour garantir la délivrance de la pression appropriée au patient.</p>  |
|  | Verrou type de masque  | Ce réglage vous permet de verrouiller le réglage de résistance Type de masque si vous ne souhaitez pas que le patient le modifie.   |
|  | Contrôle du masque     | Vous pouvez activer ou désactiver le réglage Contrôle du masque. Cette fonctionnalité permet au patient de contrôler que son masque est bien adapté avant de commencer le traitement. Ceci est réalisé en mesurant la quantité de fuite dans le circuit patient.  |











## Réglages de l'appareil

Sélectionnez cet écran pour accéder à un sous-menu dans lequel vous pouvez choisir comment l'appareil affiche les informations. Ces réglages sont décrits ici.

### Remarque

Tous les réglages illustrés ici n'apparaissent pas sur l'appareil. L'écran varie en fonction du modèle d'appareil de thérapie et des réglages de l'appareil.

| Icône   | Texte                                  | Description   |
|---|--|---|
| <b>AHI</b>  | Afficher IA/H/ajustement/RP            | Vous pouvez choisir d'afficher ou non les indices Apnée/hypopnée, les moyennes Mise en place du masque et les moyennes Cheyne-Stokes dans les écrans Mes infos.   |
| cm H <sub>2</sub> O or hPa  | cm H <sub>2</sub> O ou hPa             | Vous pouvez sélectionner les unités de pression qui sont affichées à l'écran.   |
|    | Langue                                 | Cette fonction permet de choisir la langue d'affichage de l'interface.  |
|    | Supprimer les rappels par défaut       | Ce réglage désactive les rappels du patient qui sont activés en usine sur l'appareil de thérapie.<br>Remarque : les rappels supplémentaires que vous avez activés dans Encore ne sont pas désactivés. Les messages Encore doivent être effacés ou modifiés dans Encore.   |
|    | Mise à zéro                            | Utilisez la fonction Mise à zéro pour effacer les données patient de l'appareil de thérapie, ainsi que de la carte SD et du modem (si ceux-ci sont installés). Après avoir appuyé sur la molette de commande pour exécuter la Mise à zéro, l'appareil affiche un message vous demandant de confirmer la mise à zéro. Appuyez de nouveau sur la molette de commande pour remettre les données à zéro.<br>Remarque : la fonction Mise à zéro réinitialise l'option Heures turbine visible pour le patient, mais ne réinitialise pas l'option Heures appareil dans le menu du prestataire. |
|  | Réinitialiser heures turbine           | Sélectionnez <b>Oui</b> si vous voulez réinitialiser les heures turbine (par exemple, pour suivre l'utilisation de l'appareil entre les patients).  |
|  | Réinitialiser les heures de traitement | Sélectionnez <b>Oui</b> si vous voulez réinitialiser les heures de traitement à la valeur par défaut de 0 heure.  |
|  | Verrou Prestataire                     | Ce réglage déverrouille le mode Prestataire. Lorsqu'il est déverrouillé, le code du mode Prestataire n'est pas nécessaire pour accéder aux réglages de traitement, de confort et de l'appareil. L'icône de déverrouillage s'affiche à l'écran lorsque vous êtes en mode Prestataire.  |



## Écrans Info

Sélectionnez cet écran pour accéder à un sous-menu dans lequel vous pouvez consulter des informations sur l'utilisation par le patient. Les écrans Info sont décrits dans le Chapitre 3 du manuel d'utilisation.



## Retour au mode Patient

Sélectionnez cet écran pour quitter le mode Prestataire et ramener l'appareil en mode Patient. Le mode Prestataire expire également au bout de 5 minutes d'inactivité et ramène automatiquement au mode Patient.

## Détection des événements de traitement

| Événement   | Définition   |
|---|--|
| Détection d'une apnée voies aériennes obstruées / d'une apnée voies aériennes non obstruées | Une apnée se caractérise par une diminution d'au moins 80 % de la circulation d'air par rapport au débit de référence pendant au moins 10 secondes ou par l'absence de débit pendant 10 secondes. Pendant la phase d'apnée, une ou plusieurs impulsions de pression sont envoyées par l'appareil. L'appareil teste et évalue la réponse du patient aux impulsions, puis diagnostique la présence d'une apnée voies aériennes non obstruées ou d'une apnée voies aériennes obstruées. Les voies aériennes sont non obstruées si l'impulsion de pression test génère un débit significatif. Sinon, les voies aériennes sont jugées obstruées.  |
| Détection d'un RERA   | Un éveil lié à un effort respiratoire (RERA) se définit par un éveil suivant une séquence de respirations d'au moins 10 secondes caractérisée par une augmentation de l'effort respiratoire, mais qui ne répond pas aux critères définissant une apnée ou une hypopnée. La présence d'un ronflement, même si elle est généralement associée à cet événement, n'est pas obligatoire. L'algorithme RERA détecte les séquences de respirations avec une diminution subtile du débit et limitation progressive du débit. Si cette séquence de respirations se termine par une augmentation soudaine du débit, avec une absence de limitation du débit, et que cet événement ne répond pas aux conditions nécessaires pour le diagnostic d'une apnée ou d'une hypopnée, un RERA est diagnostiqué. |
| Respiration périodique  | Un profil respiratoire continu de débits décroissants ou croissants, qui se répètent toutes les 30 à 100 secondes. Le nadir du profil respiratoire se caractérise par une diminution d'au moins 40 % de la circulation d'air en comparaison à un débit de départ établi. Ce profil doit être présent pendant plusieurs minutes avant de pouvoir être identifié comme une respiration périodique.   |
| Détection d'une hypopnée  | Une hypopnée se caractérise par une réduction d'environ 40 % de la circulation d'air par rapport au débit de départ pendant au moins 10 secondes.  |
| Détection d'un ronflement   | La détection d'un ronflement par vibration est désactivée à des pressions supérieures à 16 cm H <sub>2</sub> O en mode PPC. La détection d'un ronflement par vibration est désactivée à des réglages IPAP supérieurs à 20 cm H <sub>2</sub> O ou lorsque l'aide inspiratoire max (IPAP – EPAP) est égale ou supérieure à 10 cm H <sub>2</sub> O dans les modes à deux niveaux. Elle est également désactivée pendant les respirations déclenchées par l'appareil lorsque le réglage EPAP est égal ou supérieur à 10 cm H <sub>2</sub> O.   |
| Fuite importante  | Le niveau de fuite est si important qu'il n'est plus possible de déterminer les événements respiratoires avec une précision statistique.   |

## Détection des événements dans les modes comportant une fréquence de sécurité

Si l'appareil est dans un mode qui administre sa propre respiration de secours (mode S/T, PC ou T), alors l'appareil ne fournit PAS d'impulsion test. Il utilise à la place la respiration de secours de la machine et évalue à quel type d'apnée cela correspond (le cas échéant).

## Outil de dépistage Contrôle des performances de l'appareil

L'outil de dépannage Contrôle des performances est un utilitaire d'auto-diagnostic intégré à l'appareil de thérapie. Il vous permet d'évaluer rapidement un appareil de thérapie à distance. Si un patient appelle pour vous signaler que son traitement ne semble pas se dérouler normalement, demandez-lui simplement de cliquer sur Contrôle des performances dans le menu Mon prestataire. Le contrôle met l'appareil sous tension et recherche des erreurs de fonctionnement. L'écran indique ensuite si le test de l'appareil a réussi (coche verte) ou s'il doit être renvoyé pour révision (X rouge). Si un modem est installé, la fonction Contrôle des performances charge automatiquement un tableau de bord de dépannage dans le logiciel de gestion des patients EncoreAnywhere. Ce tableau de bord vous présente une vue d'ensemble des principaux réglages et statistiques de l'appareil afin de simplifier le dépannage par téléphone. Si un modem n'est pas installé dans l'appareil de thérapie, vous pouvez demander au patient de vous fournir les cinq codes de l'écran Contrôle des performances par téléphone. Vous pouvez ensuite les décoder dans EncoreAnywhere, EncorePro ou Encore Basic afin de renseigner le tableau de bord de dépannage.

## Mise à jour du logiciel à l'aide de la carte SD

Vous pouvez mettre à jour le logiciel de l'appareil à l'aide de la carte SD. La mise à jour du logiciel peut être effectuée lorsque le traitement n'est pas administré.

1. Insérez une carte SD contenant la nouvelle version du logiciel dans l'appareil. Un écran contextuel s'affiche demandant « Mettre à niveau le logiciel ? »
2. Tournez la molette de commande pour sélectionner **Oui**, puis appuyez sur la molette de commander pour lancer la mise à niveau. L'icône Occupé  s'affiche pendant la mise à niveau. Ne mettez pas l'appareil hors tension.
3. Si la mise à jour logicielle s'est correctement déroulée, l'icône Modification acceptée s'affiche à l'écran. Retirez la carte SD de l'appareil pour redémarrer l'appareil et utiliser le nouveau logiciel.



4. Si une erreur de carte SD est détectée, l'icône Modification refusée s'affiche. Retirez la carte mémoire SD et réinsérez-la. Si l'alerte persiste, contactez Philips Respironics au +1-724-387-4000 ou au +49 8152 93060 pour obtenir une nouvelle carte SD.





## Effacer les données patient de plusieurs utilisateurs

Si vous utilisez l'appareil sur plusieurs utilisateurs et souhaitez télécharger des données, vous devez utiliser l'option **Réinitialiser les données**, disponible dans le menu Appareil, pour effacer les données patient de l'appareil afin que seules les données du patient actuel soient reflétées dans un rapport. Reportez-vous à la section **Réglages de l'appareil** de ce manuel pour plus d'informations.

## Caractéristiques techniques

Reportez-vous au Chapitre 7 du manuel d'utilisation pour obtenir les caractéristiques techniques de l'appareil.

Respironics Inc.  
1001 Murry Ridge Lane  
Murrysville, PA 15668 États-Unis  

Respironics Deutschland  
Gewerbestr. 17  
82211 Herrsching, Allemagne  
  

1129873 R00  
LZ 08/31/2016  
French

# Table des matières

|   |    |
|---|----|
| <b>1. Introduction</b> .....  | 1  |
| 1.1 Contenu du paquet.....  | 1  |
| 1.2 Usage préconisé.....  | 1  |
| 1.3 Informations de sécurité.....   | 2  |
| 1.4 Légende.....  | 8  |
| 1.5 Présentation du système.....  | 8  |
| 1.6 Pour contacter Philips Respironics.....   | 10 |
| <b>2. Modes de traitement</b> .....   | 11 |
| 2.1 Modes de traitement de l'appareil.....  | 11 |
| 2.2 Fonctions de traitement.....  | 12 |
| <b>3. Configuration de l'appareil</b> .....   | 15 |
| 3.1 Installation et remplacement des filtres à air.....                                     | 15 |
| 3.2 Placement de l'appareil.....  | 16 |
| 3.3 Alimentation secteur de l'appareil.....   | 17 |
| 3.4 Connexion du circuit respiratoire.....  | 18 |
| 3.5 Mise en marche de l'appareil.....   | 19 |
| 3.6 Navigation dans les écrans de l'appareil.....   | 20 |
| 3.7 Navigation dans le menu (traitement activé) et réglages d'humidification en option..... | 21 |
| 3.8 Navigation dans le menu (traitement désactivé).....                                     | 23 |
| 3.9 Connexion au Wi-Fi.....   | 28 |
| 3.10 Technologie sans fil <i>Bluetooth</i> <sup>®</sup> (si disponible).....                | 29 |
| 3.11 Contrôle du masque.....  | 31 |
| 3.12 Suivi du sommeil.....  | 32 |
| 3.13 Compensation d'altitude.....   | 32 |
| <b>4. Alarmes, alertes et dépannage</b> .....   | 33 |
| 4.1 Alarmes de l'appareil.....  | 33 |
| 4.2 Alertes de l'appareil.....  | 33 |
| 4.3 Voyants LED d'alarme et d'alerte.....   | 33 |
| 4.4 Indicateurs sonores d'alarme et d'alerte.....   | 34 |
| 4.5 Écrans des messages d'alarme.....   | 35 |
| 4.6 Que faire lorsqu'une alarme se déclenche.....   | 35 |
| 4.7 Tableau récapitulatif des alarmes.....  | 36 |
| 4.8 Tableau récapitulatif des alertes.....  | 39 |
| 4.9 Dépannage.....  | 43 |
| <b>5. Accessoires</b> .....   | 47 |
| 5.1 Humidificateur.....   | 47 |
| 5.2 Carte SD.....   | 47 |

|           |  |           |
|-----------|--|-----------|
| 5.3       | Modem cellulaire.....  | 47        |
| 5.4       | Accessoire Wi-Fi.....  | 47        |
| 5.5       | Module de liaison.....   | 48        |
| 5.6       | Oxymètre.....  | 48        |
| 5.7       | Logiciel d'observance de Philips Respironics.....  | 48        |
| 5.8       | Chariot mobile.....  | 49        |
| 5.9       | Supplémentation en oxygène.....  | 49        |
| 5.10      | Cordon d'alimentation en courant continu.....  | 49        |
| 5.11      | Sacoche de transport et transport aérien.....  | 50        |
| <b>6.</b> | <b>Nettoyage.....</b>  | <b>51</b> |
| 6.1       | Nettoyage à domicile : appareil et humidificateur.....   | 51        |
| 6.2       | Nettoyage à domicile : tuyau.....  | 51        |
| 6.3       | Nettoyage et remplacement des filtres.....   | 51        |
| 6.4       | Nettoyage en milieu hospitalier/institutionnel : extérieur de<br>l'appareil et de l'humidificateur.....    | 52        |
| 6.5       | Désinfection en milieu hospitalier/institutionnel : extérieur de<br>l'appareil et de l'humidificateur..... | 53        |
| 6.6       | Entretien.....   | 54        |
| <b>7.</b> | <b>Caractéristiques techniques, mise au rebut et CEM.....</b>  | <b>55</b> |
| 7.1       | Caractéristiques techniques.....   | 55        |
| 7.2       | Mise au rebut.....   | 58        |
| 7.3       | Informations CEM.....  | 58        |
|           | <b>Garantie limitée.....</b>   | <b>61</b> |

# 1. Introduction

Ce chapitre offre une vue d'ensemble des appareils DreamStation BiPAP S/T et AVAPS. Prenez le temps de lire l'intégralité du manuel avant d'utiliser votre appareil pour la première fois. Ce chapitre comprend les informations suivantes :

- Contenu du paquet
- Usage préconisé
- Informations de sécurité
- Présentation du système

## 1.1 Contenu du paquet

Votre système DreamStation BiPAP S/T ou AVAPS comprend les éléments suivants. Certains composants sont des accessoires en option qui peuvent ne pas être fournis avec l'appareil.

- Appareil
- Manuel d'utilisation
- Sacoche de transport
- Cordon d'alimentation
- Alimentation électrique
- Carte SD
- Tuyau flexible
- Filtre anti-pollen bleu réutilisable
- Filtre bleu clair ultrafin jetable (en option)
- Humidificateur (en option)

## 1.2 Usage préconisé

### 1.2.1 BiPAP S/T

L'appareil BiPAP S/T est conçu pour fournir une assistance respiratoire non invasive aux patients de plus de 18 kg souffrant d'apnée obstructive du sommeil (AOS) et d'insuffisance respiratoire. Cet appareil peut être utilisé à l'hôpital ou à domicile.

### 1.2.2 BiPAP AVAPS

L'appareil BiPAP AVAPS est conçu pour fournir une assistance respiratoire non invasive aux patients de plus de 18 kg souffrant d'apnée obstructive du sommeil (AOS) et d'insuffisance respiratoire. Cet appareil peut être utilisé à l'hôpital ou à domicile.

## 1.3 Informations de sécurité

### 1.3.1 Avertissements

Un avertissement indique un risque de blessure pour l'utilisateur ou l'opérateur.

|  |   |
|--|---|
| <b>Utilisation de l'appareil</b>                     | Cet appareil n'est pas conçu pour la réanimation ou la ventilation invasive. Il fournit une ventilation à pression positive et est indiqué pour une ventilation assistée. L'appareil ne fournit pas de ventilation avec une distribution $V_T$ garantie. Les patients nécessitant une ventilation à une $V_T$ prédéterminée ne peuvent pas faire l'objet d'une ventilation en aide inspiratoire.  |
| <b>Qualifications du personnel</b>                   | Ce manuel sert de référence. Les instructions qu'il contient ne doivent pas remplacer celles du professionnel de santé en ce qui concerne l'utilisation de l'appareil.  |
|  | La prescription et les autres réglages de l'appareil ne doivent être modifiés que sur ordre du médecin responsable.   |
|  | L'utilisateur doit lire et comprendre l'intégralité de ce manuel avant d'utiliser l'appareil.   |
| <b>Changements de prescription avec la carte SD</b>  | Lors de la modification du traitement prescrit ou du réglage des alarmes avec la carte SD, le professionnel de santé doit examiner et vérifier toute modification de la prescription avant d'utiliser l'appareil. Le professionnel de santé doit s'assurer que les réglages de la prescription sont corrects et adaptés au patient après avoir utilisé cette fonction. L'installation d'une mauvaise prescription pour un patient donné peut entraîner l'application d'un traitement inadapté, l'absence d'un contrôle approprié de la sécurité et causer des blessures au patient. |
| <b>Températures de fonctionnement et de stockage</b> | N'utilisez pas cet appareil si la température ambiante est supérieure à 35 °C car la température du débit d'air pourrait excéder 43 °C, ce qui pourrait provoquer une irritation thermique ou des lésions des voies aériennes du patient.   |
|  | N'utilisez pas l'appareil lorsqu'il se trouve dans un endroit chaud, par exemple dans la lumière directe du soleil ou à proximité d'appareils de chauffage. Ces conditions pourraient augmenter la température du débit d'air et provoquer une irritation thermique ou des lésions des voies respiratoires du patient.  |
| <b>Démarrage de l'appareil</b>                       | Assurez-vous que l'appareil fonctionne correctement au démarrage. Vérifiez toujours que les voyants d'alarme s'allument temporairement en rouge, puis en jaune. Contactez Philips Respironics ou un service après-vente agréé pour réparation si ces indications ne surviennent pas au démarrage. Reportez-vous au Chapitre 3 pour plus d'informations sur le démarrage de l'appareil.  |
| <b>Filtre antibactérien</b>                          | Si l'appareil est utilisé par plusieurs personnes dans un environnement hospitalier (appareil de location, par exemple), il convient de placer un filtre antibactérien à faible résistance entre l'appareil et le tuyau du circuit pour empêcher toute contamination.   |



|  |   |
|--|---|
| <p><b>Circuits patient</b></p>           | <p>Le ventilateur ne doit être utilisé qu'avec des interfaces patient compatibles (par exemple masques, circuits et valves d'expiration). Le bon fonctionnement de l'appareil, notamment des alarmes, avec d'autres circuits n'a pas été vérifié par Philips Respironics et relève de la responsabilité du professionnel de santé. Un masque ne doit être utilisé que si l'appareil est sous tension et fonctionne correctement. La ou les valves d'expiration associées au masque ne doivent jamais être bloquées.</p> <p>Explication de l'avertissement : l'appareil est destiné à être utilisé avec des masques ou des connecteurs spéciaux dotés de valves d'expiration assurant la circulation d'air en continu hors du masque. Lorsque l'appareil est sous tension et fonctionne correctement, l'air frais reçu de l'appareil chasse l'air exhalé par la valve d'expiration du masque. Par contre, si l'appareil ne fonctionne pas, de l'air frais n'est pas fourni en suffisance via le masque et de l'air expiré risque d'être à nouveau inspiré. Dans certains cas, la réinhalation d'air expiré peut provoquer la suffocation.</p> <p>Si vous utilisez un masque naso-buccal (couvrant la bouche et le nez), celui-ci doit être muni d'une valve de sûreté à entraînement.</p> <p>Il doit également être muni d'une valve d'expiration. Ne bloquez pas la valve d'expiration car cela pourrait réduire la circulation d'air et entraîner la réinhalation de l'air expiré.</p> <p>À de faibles pressions expiratoires, le débit à travers la valve d'expiration peut être inadapté pour évacuer tout le gaz expiré du tuyau et une réinhalation peut se produire.</p> <p>Évitez de tirer sur le tuyau ou de l'étirer. Cela pourrait entraîner des fuites au niveau du circuit.</p> <p>Vérifiez le fonctionnement de l'alarme de débranchement du patient à chaque changement apporté au circuit patient.</p> |
| <p><b>Défaillance du ventilateur</b></p> | <p>Si vous constatez des changements inexplicables au niveau des performances de l'appareil, si vous entendez des bruits inhabituels, si de l'eau s'infiltre dans le boîtier ou si le boîtier est fissuré ou cassé, cessez d'utiliser l'appareil et contactez votre prestataires de soins à domicile.</p>   |
| <p><b>Déconnexion circuit</b></p>        | <p>Un seul dispositif d'alarme est insuffisant pour détecter la déconnexion du circuit. Les alarmes Volume Minute faible et Apnée doivent être utilisées avec l'alarme Déconnexion circuit.</p> <p>Testez le fonctionnement de la fonction Déconnexion circuit à chaque fois qu'un changement est apporté au circuit. Une augmentation de la résistance du circuit peut empêcher le bon fonctionnement de certaines alarmes.</p>  |
| <p><b>Cordon d'alimentation</b></p>      | <p>Veillez à acheminer le cordon d'alimentation jusqu'à la prise sans risque de trébuchement pour les personnes ni d'arrachement par une chaise ou un autre meuble.</p> <p>L'appareil est activé lorsque le cordon d'alimentation est branché.</p> <p>Utilisez uniquement les cordons d'alimentation fournis par Philips Respironics pour cet appareil. L'utilisation de cordons d'alimentation non fournis par Philips Respironics peut provoquer une surchauffe ou endommager l'appareil.</p>   |
| <p><b>Accessoires</b></p>                | <p>Pour bénéficier d'un traitement efficace et sans danger, utilisez uniquement des accessoires Philips Respironics. L'utilisation d'accessoires, de sondes et de câbles autres que ceux spécifiés par Philips Respironics peut entraîner une augmentation des émissions ou une réduction de l'immunité de l'appareil.</p>  |

|                       |   |
|-----------------------|---|
| <p><b>Oxygène</b></p> | <p>Lors d'un apport en oxygène à débit fixe, la concentration d'oxygène peut ne pas être constante. La concentration d'oxygène inspiré peut varier en fonction de la pression, du cycle respiratoire du patient et du taux de fuite du circuit. Des fuites importantes peuvent engendrer une diminution de la concentration d'oxygène inspiré en-deçà de la valeur attendue. Surveillez le patient de manière médicalement appropriée, notamment en utilisant un oxymètre de pouls avec alarme.</p> <p>La source d'alimentation en oxygène utilisée avec cet appareil doit être conforme aux réglementations locales relatives à l'oxygène médical.</p> <p>Ne connectez pas l'appareil à une source d'oxygène non régulée ou à haute pression.</p> <p>Lors de l'utilisation d'oxygène avec ce système, une valve de pression Philips Respironics doit être intégrée au circuit patient, entre l'appareil et la source d'oxygène. La valve de pression permet d'empêcher le reflux de l'oxygène du circuit patient dans l'appareil lorsque celui-ci est sous tension. La non-utilisation de la valve peut provoquer un risque d'incendie.</p> <p>L'oxygène favorise la combustion. L'oxygène ne doit pas être utilisé en présence de personnes qui fument ni d'une flamme nue.</p> <p>N'utilisez pas cet appareil en présence de mélanges anesthésiques inflammables en combinaison avec de l'air ou de l'oxygène, en présence d'oxyde nitreux ou dans un environnement enrichi en oxygène.</p> <p>N'utilisez pas l'appareil à proximité d'une source de vapeurs toxiques ou nocives.</p> <p>En cas d'utilisation d'oxygène, mettez l'appareil en marche avant d'activer l'arrivée d'oxygène. Fermez l'arrivée d'oxygène avant d'éteindre l'appareil. Cela empêche l'accumulation d'oxygène dans le système. <b>Explication de l'avertissement</b> : quand l'appareil n'est pas en marche et que le débit d'oxygène fonctionne, l'oxygène acheminé dans le tuyau peut s'accumuler dans l'appareil et risquer de provoquer un incendie.</p> |
| <p><b>CEM</b></p>     | <p>Les appareils électromédicaux exigent des précautions spéciales concernant la compatibilité électromagnétique (CEM) et doivent être installés et mis en service conformément aux informations de CEM fournies dans ce manuel. L'appareil ne doit pas être utilisé à côté d'autres équipements, ni empilé sur ceux-ci. Pour obtenir plus d'informations, contactez votre fournisseur de matériel.</p> <p>Les équipements de communication RF portables et mobiles peuvent affecter les appareils électromédicaux. Consultez la section sur la CEM de ce manuel pour connaître les distances à respecter entre les générateurs de RF et le ventilateur pour éviter les interférences.</p> <p>L'association américaine HIMA (Health Industry Manufacturers Association) recommande de maintenir une séparation minimale de 15,25 cm entre un téléphone sans fil et un pacemaker pour éviter des interférences potentielles avec le pacemaker. La communication <i>Bluetooth</i> intégrée au DreamStation doit être considérée ici comme un téléphone sans fil.</p>  |

|                       |   |
|-----------------------|---|
| <b>Maintenance</b>    | N'utilisez jamais l'appareil si des composants sont endommagés ou s'il ne fonctionne pas correctement. Remplacez les composants endommagés avant de poursuivre l'utilisation.   |
|                       | Inspectez régulièrement les cordons électriques, les câbles, les tuyaux et les accessoires pour vérifier qu'ils ne sont pas endommagés ni usés. S'ils sont endommagés, cessez de les utiliser et remplacez-les.   |
|                       | Les réparations et réglages doivent impérativement être confiés à un technicien agréé par Philips Respironics. Un entretien non autorisé peut provoquer des blessures, annuler la garantie ou causer de graves dommages à l'appareil. Contactez votre prestataire de santé à domicile pour effectuer l'entretien de votre appareil. |
| <b>Nettoyage</b>      | Pour éviter toute décharge électrique, débranchez toujours le cordon d'alimentation de la prise murale avant de nettoyer l'appareil.  |
|                       | N'immergez l'appareil dans aucun liquide et ne pulvérisez pas d'eau ou de solutions nettoyantes sur l'appareil. Nettoyez l'appareil à l'aide d'un chiffon imbibé d'une solution nettoyante approuvée.   |
| <b>Humidificateur</b> | Pour un fonctionnement en toute sécurité, l'humidificateur doit toujours être positionné en dessous du branchement reliant le circuit respiratoire au masque. Il doit être positionné à l'horizontale pour fonctionner correctement.  |

### 1.3.2 Mises en garde

Une mise en garde indique la possibilité de dégâts matériels.

|                                       |   |
|---------------------------------------|---|
| <b>Décharge électrostatique (DES)</b> | N'utilisez pas de flexibles antistatiques ou conducteurs ni de tuyaux patient conducteurs avec l'appareil.  |
|                                       | Ne touchez pas les broches des connecteurs identifiés par le symbole d'avertissement ESD (décharges électrostatiques) et n'effectuez pas les connexions sans avoir pris de précautions particulières. Entre autres précautions, suivez les méthodes de prévention de l'accumulation de charges électrostatiques (par ex., climatisation, humidification, revêtements de sol conducteurs, vêtements non synthétiques), en déchargeant votre corps sur le cadre de l'équipement ou du système ou à la terre. Il est recommandé aux personnes qui manipulent cet appareil de maîtriser, au minimum, ces mesures de précaution dans le cadre de leur formation. |
|                                       | Avant d'utiliser l'appareil, vérifiez que le cache de la carte SD/la porte d'accès au filtre et la porte d'accès au modem sont fermés lorsque des accessoires tels que le module de liaison ou le modem ne sont pas installés. Reportez-vous aux instructions fournies avec l'accessoire.   |
| <b>Condensation</b>                   | La condensation risque d'endommager l'appareil. Si l'appareil a été exposé à des températures extrêmes (froid ou chaud), laissez-le revenir à température ambiante (température de fonctionnement) avant de commencer le traitement. N'utilisez pas l'appareil en dehors de la plage de températures de fonctionnement indiquée dans le chapitre Caractéristiques techniques de ce manuel.  |

|  |  |
|--|--|
| <b>Filtres</b>                         | Pour fonctionner correctement, l'appareil doit être muni d'un filtre anti-pollen bleu Philips Respironics en bon état.   |
|  | Des filtres d'entrée sales peuvent entraîner des températures de fonctionnement élevées et nuire au bon fonctionnement de l'appareil. Examinez régulièrement les filtres d'entrée pour vous assurer qu'ils sont propres et intacts.  |
|  | N'installez jamais un filtre humide dans l'appareil. Vous devez laisser sécher le filtre nettoyé suffisamment longtemps.   |
| <b>Rallonges</b>                       | N'utilisez pas de rallonge avec cet appareil.  |
| <b>Alimentation en courant continu</b> | Vérifiez toujours que le cordon d'alimentation en courant continu est correctement branché sur l'appareil avant de l'utiliser. Contactez votre prestataire de santé à domicile pour déterminer si vous avez le cordon d'alimentation en courant continu (CC) qui correspond à votre appareil de thérapie spécifique. |
|  | Lorsque l'alimentation est obtenue à partir de la batterie d'un véhicule, l'appareil ne doit pas être utilisé pendant que le moteur tourne. Cela pourrait endommager l'appareil.   |
|  | Utilisez uniquement un cordon d'alimentation en courant continu Philips Respironics et un câble adaptateur de batterie. L'utilisation d'un autre système risque d'endommager l'appareil.   |
| <b>Positionnement de l'appareil</b>    | Ne placez pas l'appareil dans ou sur un récipient pouvant recueillir ou contenir de l'eau.   |
|  | Ne placez pas l'appareil directement sur un tapis, un tissu ou d'autres matériaux inflammables.  |
|  | Ne branchez pas l'appareil sur une prise commandée par un interrupteur mural.  |
| <b>Tabac</b>                           | La fumée du tabac peut entraîner l'accumulation de goudron à l'intérieur de l'appareil.  |
| <b>Humidificateur</b>                  | L'humidificateur chauffant peut uniquement être utilisé lorsque le ventilateur est branché sur l'alimentation secteur. Il ne peut pas être utilisé avec une batterie.  |
| <b>Nettoyage</b>                       | Évitez d'immerger l'appareil et de laisser pénétrer du liquide à l'intérieur du boîtier ou du filtre d'entrée.   |
|  | Ne stérilisez pas le ventilateur en autoclave sous peine de l'endommager.  |
|  | N'utilisez pas de détergents puissants, de solutions nettoyantes abrasives ni de brosses pour nettoyer le ventilateur.   |

### 1.3.3 Remarques

- Ce produit ne contient pas de DEHP ni de caoutchouc naturel sec dans les zones accessibles au patient ou à l'opérateur, ou dans le circuit respiratoire ou de passage de l'air.
- Reportez-vous à la section Garantie limitée de ce manuel pour plus d'informations sur la couverture de la garantie.

### 1.3.4 Contre-indications

L'appareil est contre-indiqué chez les patients ne respirant pas spontanément. Si l'une des conditions suivantes vous concernent, consultez votre médecin avant d'utiliser l'appareil :

- Incapacité à maintenir la fonctionnalité des voies aériennes ou à évacuer correctement les sécrétions
- Risque d'aspiration du contenu gastrique
- Diagnostic d'une sinusite aiguë ou otite moyenne
- Allergie ou hypersensibilité aux matériaux du masque où le risque découlant de la réaction allergique l'emporte sur les avantages de l'assistance ventilatoire
- Épistaxis provoquant une aspiration pulmonaire de sang
- Hypotension















Lors de l'évaluation des risques et avantages relatifs à l'utilisation de cet équipement, le professionnel de santé doit comprendre que cet appareil peut fournir les plages de pression indiquées dans le tableau Précision de réglage, chapitre 7. Dans le cas de certaines défaillances, une pression maximale de 60 cm H<sub>2</sub>O est possible.

### 1.3.5 Précautions concernant le patient

- Signalez immédiatement toute gêne thoracique inhabituelle, essoufflement ou migraine.
- En cas d'irritation ou de lésions de la peau découlant de l'utilisation du masque, reportez-vous aux instructions du masque pour connaître les mesures à prendre.
- Voici quelques-uns des effets secondaires potentiels d'un traitement non invasif par pression positive :
  - Gêne auriculaire
  - Conjonctivite
  - Abrasions cutanées liées aux interfaces non invasives
  - Distension gastrique (aérophagie)

## 1.4 Légende

Les symboles suivants peuvent figurer sur l'appareil, le bloc d'alimentation et les accessoires :

| Symbole   | Définition  | Symbole   | Définition  |
|---|---|---|---|
|  | Consultez les instructions d'utilisation fournies.            |  | Pour le transport aérien. Conforme à la norme RTCA/DO-160G section 21, catégorie M.                     |
|  | Alimentation secteur  |  | Collecte séparée pour l'équipement électrique et électronique selon la directive européenne 2012/19/UE. |
|  | Alimentation en courant continu                               |  | Symbole <i>Bluetooth</i> ®  |
| IP22  | Équipement étanche aux gouttes                                |  | Cet appareil contient un émetteur RF.   |
|  | Attention : consultez les documents joints.                   | SpO <sub>2</sub>  | Raccordement de l'oxymètre  |
|  | Symbole d'avertissement contre les décharges électrostatiques | ○ ○   | Connexion série   |
|  | Classe II (double isolation)                                  |  | Protéger contre les rayons ultraviolets   |
|  | Pièce appliquée de type BF                                    |  | Ne pas démonter   |
|  | Pour un usage à l'intérieur uniquement                        |   |   |

## 1.5 Présentation du système

### 1.5.1 Description de l'appareil

L'appareil est destiné à augmenter la respiration du patient en distribuant de l'air pressurisé à travers un circuit patient. Il détecte l'effort respiratoire du patient en surveillant le débit d'air dans le circuit patient et ajuste sa sortie pour faciliter l'inspiration et l'expiration. Ce traitement est connu sous le nom de ventilation à deux niveaux de pression. La ventilation à deux niveaux de pression fournit une pression plus élevée, appelée IPAP ou PIP (pression inspiratoire positive) lorsque vous inspirez, et une pression plus faible, appelée EPAP ou PEP (pression expiratoire positive) lorsque vous expirez. Une pression plus élevée facilite l'inspiration tandis qu'une pression plus faible facilite l'expiration.



Diverses fonctions supplémentaires peuvent être prescrites pour rendre votre traitement plus confortable. La fonction de rampe vous permet de réduire la pression lorsque vous essayez de vous endormir. La pression d'air augmente progressivement jusqu'à atteindre celle prescrite dans le cadre du traitement. De plus, la fonction Flex offre une atténuation de la pression accrue pendant la phase expiratoire de la respiration.

Plusieurs accessoires sont également disponibles pour une utilisation conjointe avec l'appareil. Contactez votre prestataire de santé à domicile pour l'achat de tout accessoire non fourni avec ce système.

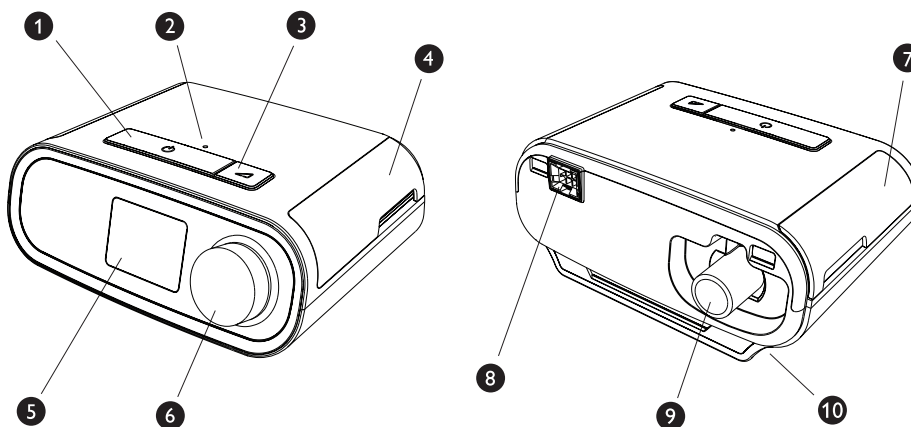
## 1.5.2 Fonctions de l'appareil



La figure ci-dessus illustre certaines fonctions de l'appareil décrites dans le tableau suivant.

| N° | Fonction  | Description  |
|----|---|--|
| 1  | Bouton Marche/Arrêt du traitement  | Démarre et arrête le débit d'air du traitement.  |
| 2  | Capteur de lumière ambiante   | Détecte le niveau de lumière de la pièce et ajuste la luminosité de l'écran d'affichage LCD.   |
| 3  | Bouton de rampe                    | Active la fonction de rampe pendant le traitement.   |
| 4  | Porte d'accès à la carte SD et au filtre  | Cette porte se soulève pour donner accès aux accessoires (en option).  |
| 5  | Écran d'affichage LCD   | Il s'agit de l'interface utilisateur de l'appareil de thérapie.  |
| 6  | Molette de commande   | Tournez la molette pour parcourir les options à l'écran. Appuyez sur la molette pour sélectionner une option et pour arrêter et acquitter les alarmes. |
| 7  | Porte d'accès aux accessoires   | Cette porte se soulève pour accéder aux accessoires (en option).   |
| 8  | Connecteur de l'humidificateur  | L'humidificateur se connecte au dos de l'appareil de thérapie. Le connecteur à broches de l'humidificateur se branche ici.                             |
| 9  | Prise de sortie d'air   | Raccordez le tuyau ici.  |
| 10 | Entrée d'alimentation   | Branchez le cordon d'alimentation sur cette prise.   |

## 1.6 Pour contacter Philips Respironics

Si vous rencontrez des difficultés avec cet équipement ou si vous avez besoin d'aide pour l'installation, l'utilisation ou l'entretien de l'appareil ou des accessoires, veuillez contacter votre prestataire de santé à domicile. Pour contacter directement Philips Respironics, utilisez les coordonnées suivantes :

Respironics, Inc.  
1001 Murry Ridge Lane  
Murrysville, PA 15668, États-Unis  
+1-724-387-4000

Respironics Deutschland  
Gewerbestrasse 17  
82211 Herrsching, Allemagne  
+49 8152 93060



## 2. Modes de traitement

Ce chapitre décrit les modes de traitement et les fonctionnalités disponibles sur les appareils DreamStation BiPAP S/T et AVAPS.

### 2.1 Modes de traitement de l'appareil

| Mode de traitement                      | Description  |
|---|--|
| PPC                                     | Pression positive continue (PPC) ; le mode PPC maintient un niveau constant de pression pendant le cycle respiratoire.   |
| S                                       | Aide inspiratoire spontanée ; mode de traitement à deux niveaux où les respirations sont déclenchées et cyclées par le patient. L'appareil se déclenche en IPAP (pression inspiratoire positive) en réponse à un effort inspiratoire spontané et effectue un cycle EPAP (pression expiratoire positive) lors de l'expiration. L'appareil contrôle également une respiration déclenchée par le patient si aucun effort expiratoire du patient n'est détecté pendant 3 secondes. Le niveau d'aide inspiratoire fourni est déterminé par la différence entre les réglages IPAP et EPAP (AI = IPAP - EPAP) |
| S/T                                     | Aide inspiratoire spontanée/contrôlée ; mode de traitement à deux niveaux où chaque respiration est déclenchée et cyclée par le patient ou par la machine. Le mode S/T est similaire au mode S, sauf que l'appareil applique également, si nécessaire, une fréquence respiratoire minimum définie, fournissant des respirations déclenchées par la machine (temps). Pour ces respirations, le temps inspiratoire est également une valeur définie.   |
| T<br>(Appareil BiPAP AVAPS uniquement)  | Aide inspiratoire contrôlée ; mode de traitement à deux niveaux où les respirations sont déclenchées et cyclées par la machine. Le mode T offre une aide inspiratoire obligatoire avec deux niveaux de pression. La fréquence respiratoire du patient n'a pas d'effet sur la fréquence de la machine ou les niveaux de pression. Le déclenchement de l'IPAP est déterminé par le réglage de la fréquence respiratoire et le temps de cycle est déterminé par le réglage du temps inspiratoire.   |
| PC<br>(Appareil BiPAP AVAPS uniquement) | Aide inspiratoire avec contrôle en pression ; un mode de traitement à deux niveaux où chaque respiration est déclenchée par le patient ou la machine et cyclée par la machine. Le mode PC est similaire au mode S/T, sauf que toutes les respirations sont cyclées par la machine. C'est un mode à cycle temporel, à pression contrôlée, déclenché par la machine ou le patient. Le temps de cycle est déterminé par le réglage du temps inspiratoire.   |

## 2.2 Fonctions de traitement

Si elles vous ont été prescrites, l'appareil peut fournir les fonctions de traitement suivantes.

### 2.2.1 Gestion automatisée des voies aériennes (AAM)

Si elle est activée, la fonction AAM est disponible en modes S, S/T, PC et T. L'appareil surveille la résistance des voies aériennes supérieures du patient et ajuste automatiquement l'EPAP administrée, nécessaire pour maintenir la fonctionnalité des voies aériennes. La fonction AAM ajuste le niveau EPAP entre le réglage minimum (EPAP min.) et maximum (EPAP max.). Le niveau d'IPAP est contrôlé par le réglage de l'aide inspiratoire (AI).

### 2.2.2 AVAPS (Appareil BiPAP AVAPS uniquement)

Si elle est activée, la fonction Volume moyen assuré en pression assistée (AVAPS) est disponible en mode S, S/T, PC et T. Elle aide le patient à maintenir un volume courant ( $V_T$ ) égal ou supérieur au volume courant cible (réglage du volume dans l'AVAPS) en contrôlant automatiquement le changement progressif de l'aide inspiratoire (AI) fournie au patient. Le taux de changement est tel que le patient n'est pas conscient du changement de pression d'une respiration à l'autre.

La fonction AVAPS ajuste l'AI en faisant varier le niveau d'IPAP entre les réglages minimum (IPAP min.) et maximum (IPAP max.) afin d'atteindre le volume courant assuré prescrit.

Si la fonction de Gestion automatisée des voies aériennes (AAM) est activée, la fonction AVAPS règle l'AI en faisant varier le niveau d'AI entre les réglages minimum (AI min.) et maximum (AI max.).

Tandis que l'effort du patient diminue, l'AVAPS augmente automatiquement l'AI pour maintenir le volume courant cible. Le niveau d'IPAP ou d'AI ne dépasse pas les valeurs IPAP max. ou AI max. même si le volume courant cible n'est pas atteint. Inversement, tandis que l'effort du patient diminue, l'AVAPS peut réduire l'AI. L'IPAP ne tombe pas en dessous de la valeur IPAP min. même si le volume courant cible est dépassé. Si la valeur IPAP max. est atteinte mais que le volume courant cible ne l'est pas, l'alarme de volume courant bas se déclenche si elle est activée.

## 2.2.3 Fonction Bi-Flex

Si elle est activée, l'appareil est équipé d'une fonction de confort appelée Bi-Flex en mode S uniquement. La fonction Bi-Flex ajuste le traitement en insérant une petite quantité d'atténuation de la pression pendant les dernières phases de l'inspiration et pendant l'expiration active (la première partie de l'expiration). Les niveaux Bi-Flex 1, 2 ou 3 reflètent progressivement l'augmentation de l'atténuation de la pression qui se produit à la fin de l'inspiration et au début de l'expiration.

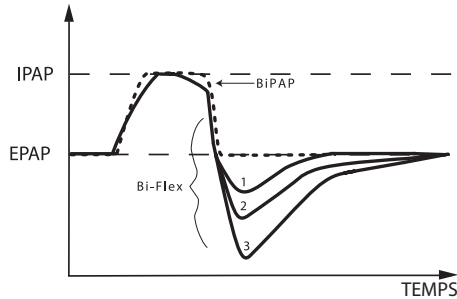

## 2.2.4 Rampe

L'appareil est équipé d'une fonction de rampe en option. Lorsqu'elle est activée, la fonction de rampe fournit des pressions plus faibles qui augmentent progressivement sur une durée de rampe déterminée.

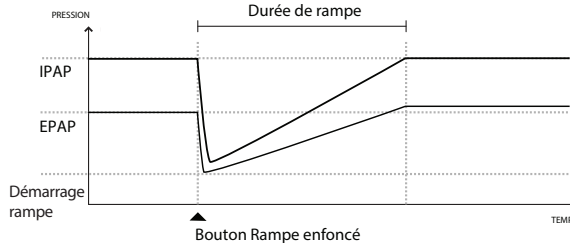

Si la rampe est activée avec les fonctions AVAPS et de Gestion automatisée des voies aériennes (AAM) désactivées, les pressions EPAP et IPAP sont ramenées à la pression de rampe de départ et de pression de rampe de départ plus une valeur Delta, et augmentent sur la durée de rampe pour atteindre les réglages initiaux prescrits. La valeur Delta est la valeur la plus faible entre 2 cm H<sub>2</sub>O et la différence entre les réglages de pression IPAP et EPAP.

Si la rampe est activée avec la fonction AAM activée, la pression EPAP est ramenée à sa valeur minimum, après quoi la valeur EPAP est modifiée en fonction de la résistance des voies aériennes. Si la fonction AVAPS est désactivée, l'AI administrée est ramenée à environ 2 cm H<sub>2</sub>O, puis le réglage d'AI augmente progressivement sur la durée de rampe.

Si la rampe est activée avec la fonction AVAPS activée, la capacité d'aide inspiratoire maximum est ramenée à la valeur IPAP min. ou AI min., puis le réglage augmente progressivement à IPAP max. ou AI max. sur la durée de rampe. Pendant la durée de rampe, il se peut que le volume courant prescrit ne soit pas atteint.

## 2.2.5 Pente

Si elle est activée, l'appareil est équipé d'une fonction appelée Pente dans tous les modes de ventilation, sauf en mode PPC. La pente est le temps nécessaire à l'appareil pour passer du réglage de pression expiratoire au réglage de pression inspiratoire. Les niveaux de pente 1, 2, 3, 4, 5 ou 6 reflètent progressivement la réponse ralentie de l'augmentation de la pression qui a lieu au début de l'inspiration. Un réglage de 1 correspond à la pente la plus rapide, tandis qu'un réglage de 6 correspond à la pente la plus lente. Il convient d'ajuster la pente pour trouver le réglage le plus confortable pour le patient. La pente ne peut pas être ajustée lorsque la fonction Bi-Flex est activée.

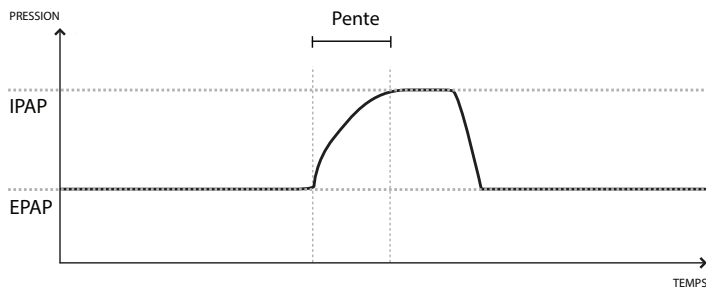

## 2.2.6 Auto-Trak numérique

La fonction Auto-Trak numérique est une fonction de ventilation importante en raison de sa capacité à reconnaître et à compenser les fuites involontaires dans le circuit patient. La fonction Auto-Trak numérique est un processus automatisé qui maintient des performances de ventilation optimales en présence de fuites. L'appareil surveille en permanence le circuit réel et détermine une estimation interne du débit patient tandis que des variations naturelles de fuite dans le circuit se produisent. Alors que des fuites involontaires dans le circuit se produisent, les algorithmes de déclenchement et de cyclage garantissent une synchronie optimale entre le patient et la machine. Cette fonction offre également un degré élevé de précision pour le calcul des paramètres basés sur le débit, tels que volume courant expiré.

# 3. Configuration de l'appareil

Ce chapitre décrit comment configurer les appareils DreamStation BiPAP S/T et AVAPS. Ce chapitre comprend les informations suivantes :

- Installation du filtre à air
- Placement de l'appareil
- Connexion du circuit respiratoire
- Alimentation secteur de l'appareil
- Navigation dans les menus et écrans
- Configuration du *Bluetooth* et du Wi-Fi

## 3.1 Installation et remplacement des filtres à air

### Mise en garde

Pour fonctionner correctement, l'appareil doit être muni d'un filtre anti-pollen bleu Philips Respironics en bon état.

L'appareil utilise un filtre anti-pollen bleu qui est lavable et réutilisable, ainsi qu'un filtre ultrafin bleu clair jetable. Le filtre bleu réutilisable retient les pollens, tandis que le filtre ultrafin bleu clair assure une filtration plus complète des particules très fines. Le filtre bleu réutilisable doit toujours être en place lors de l'utilisation de l'appareil. Le filtre ultrafin est recommandé pour les patients sensibles à la fumée de tabac ou à d'autres particules fines.

Le filtre bleu réutilisable est fourni avec l'appareil. Un filtre ultrafin bleu clair jetable peut également être inclus. Si votre filtre n'est pas installé dans l'appareil à sa livraison, vous devez au moins installer le filtre réutilisable avant d'utiliser l'appareil.

### Remarque

Ce message est un rappel uniquement. L'appareil ne détecte pas la performance des filtres, pas plus qu'il ne reconnaît si un filtre a été nettoyé ou remplacé.

1. Soulevez la porte d'accès au filtre et ouvrez-la complètement. Pour un remplacement, retirez l'ancien ensemble de filtre.

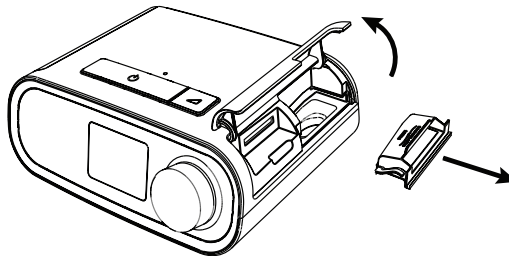

2. Le cas échéant, placez un filtre anti-pollen bleu réutilisable propre (1) au-dessus d'un nouveau filtre ultrafin bleu clair jetable en option (2) et enclenchez-les ensemble fermement.

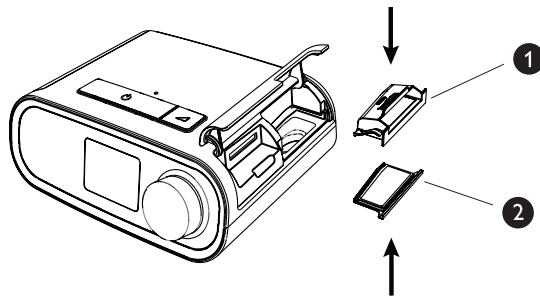

3. Mettez en place le nouvel ensemble de filtre sur le côté de l'appareil de thérapie. Refermez la porte.

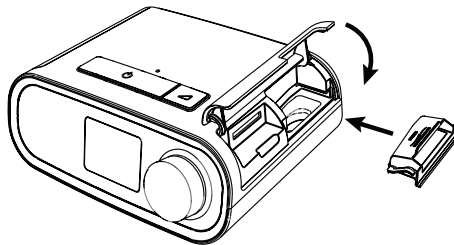

## 3.2 Placement de l'appareil

Positionnez l'appareil sur une surface plane et stable, à un endroit que vous pouvez atteindre facilement et plus bas que votre position pour dormir. Veillez à ne pas placer l'appareil à proximité d'un équipement de chauffage ou de refroidissement (bouches d'air, radiateurs ou climatiseurs, par exemple).

### Remarque

Lors du positionnement de l'appareil, assurez-vous que le câble d'alimentation est accessible car la coupure de l'alimentation est le seul moyen pour mettre l'appareil hors tension.

### Mises en garde

Vérifiez que la zone du filtre sur le côté de l'appareil n'est pas bloquée par la literie, des rideaux ou d'autres objets. Pour que le système fonctionne correctement, l'air doit circuler librement autour de l'appareil.

**Ne placez pas l'appareil directement sur un tapis, un tissu ou d'autres matériaux inflammables.**

**Ne placez pas l'appareil dans ou sur un récipient pouvant recueillir ou contenir de l'eau.**

### 3.3 Alimentation secteur de l'appareil

Pour utiliser l'appareil sur l'alimentation secteur, procédez comme suit :

1. Branchez la fiche du cordon d'alimentation secteur (inclus) sur la prise d'alimentation électrique (également incluse).
2. Branchez l'extrémité à ergots du cordon d'alimentation secteur sur une prise électrique non commandée par un interrupteur mural.

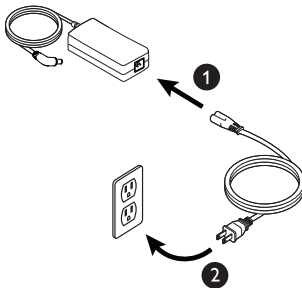

3. Branchez le connecteur du cordon d'alimentation à la prise située sur le côté de l'appareil.

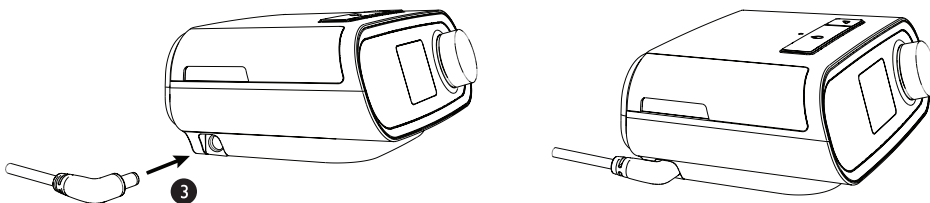

4. Vérifiez que la fiche située sur le côté de l'appareil, au niveau du bloc d'alimentation et de la prise électrique, est parfaitement insérée. Cela permet de garantir un branchement électrique sécurisé et fiable.

#### Remarque

Si l'icône Alimentation électrique incorrecte s'affiche à l'écran, répétez l'étape 4. 

#### Important

Pour couper l'alimentation secteur, débranchez le cordon de la prise murale.

#### Avertissement

Inspectez régulièrement les cordons électriques et les câbles pour vérifier qu'ils ne sont pas endommagés ni usés. S'ils sont endommagés, cessez de les utiliser et remplacez-les.

#### Mise en garde

N'utilisez pas de rallonge avec cet appareil.

## 3.4 Connexion du circuit respiratoire

Pour utiliser l'appareil et assembler le circuit respiratoire recommandé, vous avez besoin des accessoires suivants :

- Interface Philips Respironics (masque nasal ou naso-buccal, par exemple) avec valve d'expiration intégrée ou interface Philips Respironics avec dispositif d'expiration séparé (tel que le Whisper Swivel II)
- Tuyau flexible Philips Respironics de 1,83 m
- Harnais Philips Respironics (pour le masque)

Pour brancher le circuit respiratoire à l'appareil, procédez comme suit :

1. Branchez le tuyau flexible sur la sortie d'air à l'arrière de l'appareil de thérapie. Alignez le connecteur (1) situé en haut du circuit chauffant avec le haut de la prise de sortie d'air située à l'arrière de l'appareil.

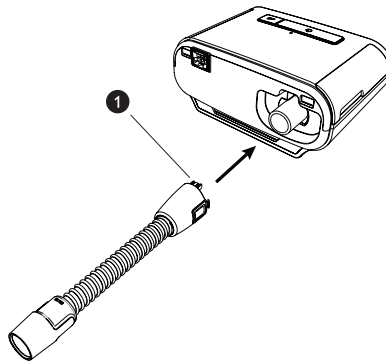

2. Appuyez sur le tuyau pour le mettre en place sur la prise de sortie d'air jusqu'à ce que les languettes situées sur le côté du tuyau se clipsent en place dans les fentes situées sur le côté de la prise de sortie.

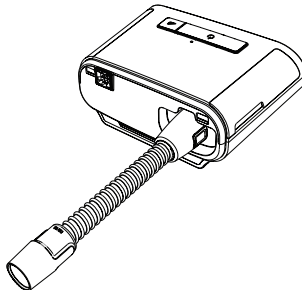



### Remarques

Si vous utilisez un tuyau standard (non illustré) à la place d'un circuit chauffant, faites simplement glisser le tuyau sur la prise de sortie d'air de l'appareil de thérapie.

Si l'appareil est utilisé par plusieurs personnes dans un environnement hospitalier, branchez un filtre antibactérien à la sortie d'air, puis connectez le tuyau flexible à la sortie du filtre antibactérien. L'utilisation d'un filtre antibactérien peut affecter les performances de l'appareil. L'appareil reste toutefois opérationnel et délivre le traitement.

3. Branchez le tuyau au masque. Pour connaître le positionnement approprié, reportez-vous aux instructions fournies avec votre masque.

#### Avertissements

Évitez de tirer sur le tuyau ou de l'étirer. Cela pourrait entraîner des fuites au niveau du circuit.

Vérifiez que le tuyau n'est pas endommagé ou usé. Jetez et remplacez le tuyau au besoin.

4. Fixez le harnais au masque, si nécessaire. Reportez-vous aux instructions fournies avec le harnais.

#### Avertissements

Si vous utilisez un masque naso-buccal (couvrant la bouche et le nez), celui-ci doit être muni d'une valve de sûreté à entraînement.

Il doit également être muni d'une valve d'expiration. Ne bloquez pas la valve d'expiration car cela pourrait réduire la circulation d'air et entraîner la réinhalation de l'air expiré.

Si l'appareil sert à plusieurs personnes (appareil de location, par exemple), il convient de placer un filtre antibactérien à faible résistance entre l'appareil et le tuyau du circuit pour empêcher toute contamination.

## 3.5 Mise en marche de l'appareil

1. Mettez l'appareil sous tension. Une fois l'appareil sous tension, l'écran d'accueil s'affiche.

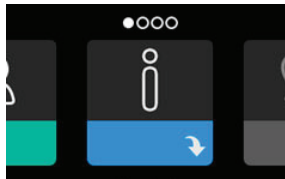

À la première mise sous tension de l'appareil, une fenêtre contextuelle vous invite à régler l'heure de l'appareil. Le réglage par défaut est l'heure GMT (Greenwich Mean Time), mais vous pouvez ajuster l'heure par incréments de 30 minutes pour qu'elle corresponde à votre fuseau horaire. Si vous choisissez d'ignorer ce réglage initial de l'heure, vous pourrez toujours l'ajuster ultérieurement dans le menu Mes réglages.

#### Remarque

Ce réglage de l'heure ne correspond pas à une fonction d'horloge sur l'appareil. Il permet uniquement d'aligner les données de votre traitement pour les rapports de données de votre prestataire de santé à domicile.

2. Mettez votre masque. Reportez-vous aux instructions fournies avec le masque.
3. Appuyez sur le bouton Marche/Arrêt du traitement (  ) situé sur le dessus de l'appareil pour activer le débit d'air et commencer le traitement. La pression délivrée s'affiche à l'écran.
4. Vérifiez l'absence de fuite d'air du masque. Si nécessaire, ajustez le masque et le harnais pour supprimer la fuite d'air. Consultez le mode d'emploi fourni avec votre masque pour plus d'informations.

#### Remarque

Une fuite d'air minime au niveau du masque est tout à fait normale et acceptable. Remédiez dès que possible aux fuites importantes ou à une irritation oculaire due à une fuite d'air.

5. Si vous utilisez l'appareil dans un lit avec une tête de lit, essayez de poser le tuyau sur la tête de lit afin de réduire la tension exercée sur le masque.
6. Appuyez sur le bouton Marche/Arrêt et maintenez-le enfoncé pendant 2 secondes pour arrêter le traitement.



#### Remarque

Pendant le traitement, en cas d'interruption de l'alimentation secteur (coupure de courant), l'appareil revient à l'écran d'accueil une fois l'alimentation rétablie. Vous pouvez reprendre le traitement si nécessaire.



## 3.6 Navigation dans les écrans de l'appareil

L'interface utilisateur de cet appareil vous permet d'ajuster les réglages de l'appareil et d'afficher des informations sur votre traitement. L'interface utilisateur se compose de l'écran et de la molette de commande. Tournez la molette de commande dans l'une ou l'autre direction pour parcourir les menus à l'écran. Appuyez sur la molette de commande pour ouvrir un menu.

Pour ajuster un réglage :

1. Tournez la molette de commande jusqu'au réglage souhaité.
2. Appuyez sur la molette de commande pour sélectionner ce réglage.
3. Tournez la molette de commande pour modifier le réglage. L'icône de rotation de la molette  à l'écran indique que vous devez tourner la molette pour effectuer une action.
4. Appuyez de nouveau sur la molette de commande pour enregistrer le réglage. L'icône de clic sur la molette  à l'écran indique que vous devez appuyer sur la molette pour effectuer une action.

#### Remarques

Appuyez sur la molette lorsque la flèche vers le bas  est affichée sur un écran pour accéder à un sous-menu comportant plus d'options de menu. Appuyez sur la molette lorsque la flèche vers le haut  est affichée dans un sous-menu pour revenir au menu principal.

Les écrans présentés dans ce guide sont des exemples pour référence uniquement. Les écrans réels peuvent varier en fonction du modèle de l'appareil et des réglages du prestataire.

### 3.7 Navigation dans le menu (traitement activé) et réglages d'humidification en option

L'écran suivant est affiché lorsque le traitement est activé. Le tableau ci-dessous décrit les différentes fonctions qui peuvent s'afficher à l'écran. Si un accessoire est raccordé à l'appareil de thérapie, des symboles supplémentaires peuvent s'afficher. Pour plus d'informations, reportez-vous aux instructions fournies avec l'accessoire.

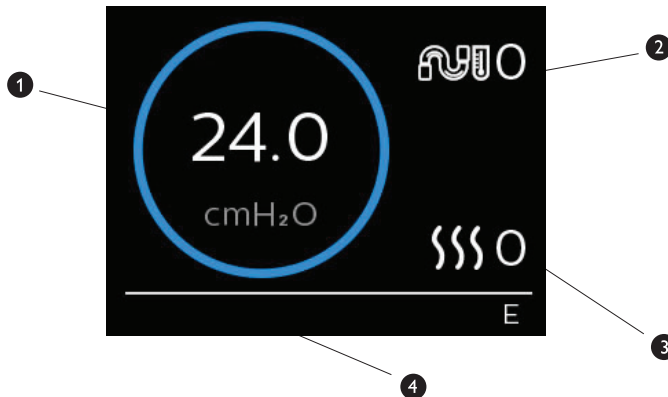

| N° | Fonction                             | Description  |
|----|--------------------------------------|--|
| 1  | Pression du traitement               | Affiche la pression délivrée.  |
| 2  | Réglage de la température du circuit | Vous pouvez modifier ce réglage dans une plage comprise entre 0 et 5. Ne s'affiche que lorsqu'un circuit chauffant en option est raccordé.   |
| 3  | Réglage de l'humidificateur          | Vous pouvez modifier ce réglage dans une plage comprise entre 0 et 5. Ne s'affiche que lorsqu'un humidificateur est raccordé.  |
| 4  | Fonctions activées                   | Si elles sont activées, les fonctions de traitement suivantes seront affichées ici : <ul style="list-style-type: none"> <li>• Opti-Start</li> <li>• Humidificateur</li> <li>• I ou E - indique l'état IPAP ou EPAP</li> <li>• Indication de respiration patient</li> <li>• AVAPS</li> <li>• Flex</li> <li>• Mode Prestataire déverrouillé</li> </ul> |

### 3.7.1 Ajustement des réglages de l'humidificateur et du circuit chauffant

Si vous avez un humidificateur, vous pouvez ajuster les réglages de l'humidificateur ou de la température du circuit lorsque l'appareil fonctionne en suivant les étapes ci-dessous :

1. Tournez la molette de commande dans le sens antihoraire pour activer le réglage de l'humidificateur et dans le sens horaire pour activer le réglage du circuit chauffant.
2. Appuyez sur la molette de commande pour modifier le réglage.
3. Tournez la molette de commande jusqu'à atteindre le réglage souhaité. Le réglage augmente lorsque vous tournez la molette dans le sens horaire et diminue lorsque vous tournez la molette dans le sens antihoraire.
4. Appuyez sur la molette de commande pour enregistrer le réglage.

#### Remarque

Si vous utilisez l'humidificateur sans le circuit chauffant, tournez simplement la molette de commande pour modifier le réglage de l'humidificateur.

### 3.7.2 Fonction de rampe

L'appareil est doté d'une fonction de rampe en option que votre prestataire de santé à domicile peut activer ou désactiver. Cette fonction vous permet de réduire la pression d'air lorsque vous essayez de vous endormir, puis de l'augmenter petit à petit jusqu'au niveau qui vous a été prescrit. Vous pouvez ainsi vous endormir plus facilement.

Si la fonction de rampe est activée sur votre appareil, après l'activation du débit d'air, appuyez sur le bouton Rampe (  ) situé sur le dessus de l'appareil. Vous pouvez utiliser le bouton Rampe aussi souvent que vous le souhaitez pendant la nuit.

Lorsque vous cliquez sur le bouton Rampe, l'écran Thérapie change pour afficher la pression de rampe, et le cercle vert indique l'augmentation progressive de pression.



## 3.8 Navigation dans le menu (traitement désactivé)

Dans l'écran d'accueil, vous pouvez parcourir les quatre options suivantes :

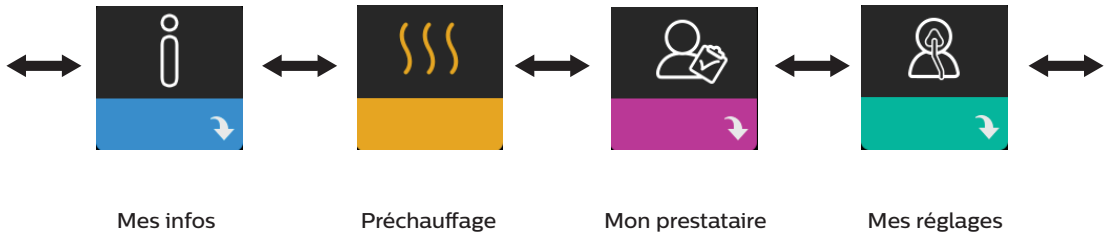

|                 |   |
|-----------------|---|
| Mes infos       | Ce menu fournit des statistiques récapitulatives sur l'utilisation de votre traitement.   |
| Préchauffage    | Cette fonction vous permet de préchauffer votre humidificateur pendant 30 minutes avant le début d'une séance de traitement. Cet écran ne s'affiche que lorsqu'un humidificateur est raccordé à l'appareil. |
| Mon prestataire | Ce menu contient des informations que votre prestataire peut vous demander de lire pour mieux vous aider par téléphone.   |
| Mes réglages    | Ce menu contient des réglages de confort que vous pouvez ajuster si nécessaire.   |

### 3.8.1 Mes infos



Lorsque vous sélectionnez **Mes infos**, vous pouvez consulter les écrans suivants. Vous ne pouvez pas modifier les réglages du menu Mes infos. Ces écrans sont proposés pour référence uniquement. Votre prestataire de santé à domicile peut vous demander régulièrement ces informations.

#### Remarque

Des icônes supplémentaires peuvent s'afficher si des accessoires en option sont utilisés (par exemple le module d'oxymétrie). Pour plus d'informations, reportez-vous au manuel fourni avec l'accessoire.

| Icône   | Texte           | Description  |
|---|-----------------|--|
|  | Heures thérapie | Cet écran affiche la durée pendant laquelle l'utilisateur reçoit effectivement un traitement au cours du dernier jour. Il affiche également la durée moyenne pendant laquelle le patient reçoit effectivement un traitement au cours des 7 et 30 derniers jours.                         |
| <b>AHI</b>  | IAH             | Cet écran affiche la valeur des indices d'apnée/hypopnée (IAH) nocturne du dernier jour. Il affiche également la moyenne de ces valeurs IAH nocturnes individuelles au cours des 7 et 30 derniers jours. Cet écran ne s'affiche que si votre prestataire de santé à domicile l'a activé. |

| Icône   | Texte                   | Description  |
|---|-------------------------|--|
|  | Mise en place du masque | Affiche la valeur « 100 % moins fuite importante ». « Fuite importante » correspond au pourcentage de temps pendant lequel la fuite de masque était si importante que l'appareil n'était pas en mesure d'identifier précisément les événements respiratoires. Affiche la valeur du dernier jour, ainsi que les valeurs des 7 et 30 derniers jours. Cet écran ne s'affiche que si votre prestataire de santé à domicile l'a activé. |
| Periodic Breathing  | Cheyne-Stokes           | Affiche le pourcentage de temps de Cheyne-Stokes. Affiche la valeur du dernier jour, ainsi que les valeurs des 7 et 30 derniers jours. Si vous observez une augmentation importante du pourcentage de temps en Cheyne-Stokes, demandez l'assistance de votre prestataire de santé à domicile. Cet écran ne s'affiche que si votre prestataire de santé à domicile l'a activé.  |
| 90% Pressure  | Pression 90 %           | Cet écran affiche la valeur nocturne de la pression 90 % du dernier jour. Il affiche également la moyenne de ces valeurs de pression 90 % nocturnes individuelles au cours des 7 et 30 derniers jours.   |

### 3.8.2 Préchauffage



#### REMARQUE

Cet écran ne s'affiche que lorsqu'un humidificateur est raccordé.







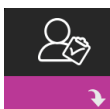

En cas d'utilisation d'un humidificateur, l'appareil peut préchauffer le réservoir d'eau pendant 30 minutes avant de démarrer le traitement.

Pour activer le mode de préchauffage, la turbine doit être arrêtée et un humidificateur doit être raccordé. Lorsque vous sélectionnez **Préchauffage**, vous pouvez tourner la molette de commande pour sélectionner Marche ou Arrêt. Appuyez de nouveau sur la molette de commande pour sélectionner. Pendant le préchauffage de 30 minutes, vous pouvez toujours utiliser la molette de commande pour sélectionner d'autres options de menu dans l'écran d'accueil.

### 3.8.3 Mon prestataire



Lorsque vous sélectionnez **Mon prestataire**, vous pouvez consulter les écrans suivants. Vous ne pouvez pas modifier les réglages du menu Prestataire. Ces écrans sont proposés pour référence uniquement. Votre prestataire de santé à domicile peut vous demander régulièrement ces informations.





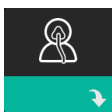

| Icône   | Texte                | Description  |
|---|----------------------|--|
|    | Thérapie             | Cet écran affiche les réglages de votre traitement. Les réglages ne peuvent pas être ajustés sur cet écran.  |
|    | Alarmes              | Cet écran affiche les réglages de vos alarmes. Les réglages ne peuvent pas être ajustés sur cet écran.   |
|    | Infos du prestataire | Cet écran affiche les informations de contact de votre prestataire si elles ont été chargées sur votre appareil.   |
|    | Rapport              | Cet écran affiche le nombre total d'heures de thérapie de l'appareil, le nombre total d'heures de turbine, le nombre total de jours d'utilisation lorsque les séances sont supérieures à 4 heures et un numéro de contrôle de conformité utilisé par votre prestataire de santé à domicile pour confirmer que les données que vous avez fournies proviennent bien de cet écran.  |
|    | Conformité           | Cet écran affiche votre date de début, le nombre total de jours d'utilisation lorsque les séances sont supérieures à 4 heures et un code de contrôle utilisé par votre prestataire de santé à domicile.  |
| VIC90   | VIC90                | L'écran Contrôle visuel affiche un code de contrôle créé à partir des informations collectées au cours des 90 derniers jours. Ce numéro à 15 chiffres s'affiche comme suit : xxx.xxxx.xxxx.xxxx. Votre prestataire de santé à domicile peut vous demander régulièrement ces informations.  |
|  | Charger              | Permet à l'utilisateur de lancer un appel modem lorsqu'un modem cellulaire ou un accessoire Wi-Fi en option est installé. La puissance du signal (  ) est indiquée dans l'angle supérieur droit de cet écran. Une fois le chargement modem terminé, l'écran affiche une coche verte et le texte <b>Terminé</b> pour indiquer que le chargement a réussi, ou un X rouge et le texte <b>Échec</b> pour indiquer que le chargement a échoué. Si le chargement échoue, relancez-le ou contactez votre prestataire de santé à domicile si le problème persiste. Cet écran est verrouillé si le modem est éteint. |
|  | Infos de l'appareil  | Cet écran affiche des informations sur votre appareil de thérapie : numéro de série, modèle et version du logiciel.  |

| Icône   | Texte                     | Description   |
|---|---------------------------|---|
|  | Contrôle des performances | <p>Votre appareil inclut un outil d'auto-diagnostic appelé Contrôle des performances. Cet outil peut évaluer votre appareil pour certaines erreurs. Il vous permet également de partager des réglages clés de l'appareil avec votre prestataire de santé à domicile. Utilisez le contrôle des performances lorsque votre prestataire de santé à domicile vous le demande.</p> <p>À la fin du scan, l'écran affiche une coche verte si aucun problème n'a été détecté. Si l'appareil affiche un X rouge, contactez votre prestataire de santé à domicile pour obtenir de l'aide.</p> |











### 3.8.4 Mes réglages



Lorsque vous sélectionnez **Mes réglages**, vous pouvez consulter les écrans suivants. Vous pouvez modifier les réglages du menu de configuration. Ces écrans ne s'affichent que s'ils sont disponibles et activés sur votre appareil.

| Icône   | Texte          | Description  |
|---|----------------|--|
|    | Rampe          | <p>Affiche la pression de démarrage de la rampe. Vous pouvez augmenter ou réduire la pression de démarrage de la rampe par incréments de 0,5 cm H<sub>2</sub>O. Remarque : si une icône de verrouillage  s'affiche sur cet écran, cela signifie que votre prestataire a verrouillé ce réglage et que vous ne pouvez pas le modifier.</p>  |
|    | Durée de rampe | <p>Vous pouvez modifier le réglage de la durée de rampe par incréments de 5 minutes. La plage est comprise entre 0 et 45 minutes.</p>  |
|  | Pente          | <p>La pente correspond au délai nécessaire à l'appareil pour passer de la pression EPAP à IPAP. Si une pente vous est prescrite, vous pouvez ajuster son niveau dans une plage comprise entre 1 et 6 pour trouver le réglage qui vous convient le mieux. Un réglage de 1 correspond à la pente la plus rapide, tandis qu'un réglage de 6 correspond à la pente la plus lente.</p>  |
|  | Flex           | <p>Lorsque l'appareil est en mode S et que la fonction Bi-Flex est activée, vous pouvez ajuster le réglage Bi-Flex. Permet d'ajuster le niveau d'atténuation de la pression d'air ressenti lors de l'expiration durant le traitement. Votre prestataire de santé à domicile peut activer ou désactiver cette fonction. Lorsque votre prestataire active la fonction Flex, un niveau est déjà réglé pour vous sur l'appareil. Vous pouvez augmenter ou réduire le réglage dans une plage comprise entre 1 et 3. Le réglage 1 offre une faible atténuation de pression, tandis que les réglages plus élevés fournissent une atténuation de pression croissante.</p> <p>Remarque : si une icône de verrouillage  s'affiche sur cet écran, cela signifie que votre prestataire a verrouillé ce réglage et que vous ne pouvez pas le modifier.</p> |



| Icône   | Texte              | Description   |
|---|--------------------|---|
|    | Humidification     | Affiche le mode d'humidification utilisé. Vous avez le choix entre une humidification Fixe ou Adaptative. Si un circuit chauffant est utilisé, ce dernier passe automatiquement en mode d'humidification circuit chauffant. Une icône de verrouillage s'affiche en regard du réglage du mode pour indiquer que, tant que le tuyau chauffant est raccordé à l'appareil, ce mode ne peut pas être modifié. Les réglages de la plaque du réchauffeur et de la température du circuit peuvent toutefois être ajustés dans l'écran Thérapie de l'appareil.   |
|    | Type de masque     | Ce réglage permet d'ajuster le niveau d'atténuation de la pression d'air en fonction du masque Philips Respironics utilisé. Chaque masque Philips Respironics peut disposer d'un réglage de résistance System One. Contactez votre prestataire de santé à domicile si vous ne trouvez pas ce réglage de résistance pour votre masque.<br>Remarque : si une icône de verrouillage  s'affiche sur cet écran, cela signifie que votre prestataire a verrouillé ce réglage et que vous ne pouvez pas le modifier.  |
|    | Type de circuit    | Ce réglage vous permet de sélectionner un tuyau de diamètre approprié compatible avec l'appareil. Vous avez le choix entre (22) pour le tuyau Philips Respironics de 22 mm et (15) pour celui de 15 mm. Lorsque vous utilisez le circuit chauffant, l'appareil règle automatiquement le type de tuyau correct (15H) et vous ne pouvez pas le changer.<br>Remarque : le tuyau est identifié sur le brassard par le symbole d'identification du tuyau : 15, 22 ou 15H.<br>Remarque : si une icône de verrouillage  s'affiche sur cet écran, cela signifie que votre prestataire a verrouillé ce réglage et que vous ne pouvez pas le modifier. |
|    | Langue             | Cette fonction permet de choisir la langue d'affichage de l'interface. Vous pouvez également désactiver (0) la langue. L'appareil n'affiche alors que des icônes sur l'interface.   |
|   | Contrôle du masque | Cette fonctionnalité vous permet de contrôler que votre masque est bien adapté avant de commencer le traitement. Ceci est réalisé en mesurant la quantité de fuite.   |
| Wi-Fi   | Wi-Fi              | Cette fonction vous permet de configurer ou de modifier votre connexion Wi-Fi. Elle s'affiche uniquement si un modem Wi-Fi est installé et activé.  |
|  | Modem              | Cette fonction vous permet d'éteindre temporairement le modem ou de le rallumer. Lorsque le modem est éteint, il se rallume automatiquement au bout de 3 jours. Elle ne s'affiche que si un modem est installé.   |
|  | Bluetooth          | Cette fonction vous permet d'activer et de désactiver la fonctionnalité Bluetooth. Elle permet également de supprimer l'appairage avec un appareil Bluetooth compatible.  |
|  | Heure              | Cette fonction vous permet de régler l'heure. Le réglage par défaut est l'heure GMT (Greenwich Mean Time), mais vous pouvez ajuster l'heure par incréments de 30 minutes pour qu'elle corresponde à votre fuseau horaire.<br>Remarque : ce réglage de l'heure ne correspond pas à une fonction d'horloge sur l'appareil. Il permet uniquement d'aligner les données de votre traitement pour les rapports de données de votre prestataire.  |
|  | Luminosité         | Cette fonction vous permet de régler la luminosité de l'écran. Le réglage par défaut est Auto. Vous pouvez modifier la luminosité dans une plage comprise 20 % et 100 %.  |

## 3.9 Connexion au Wi-Fi

Si un accessoire Wi-Fi est installé et activé sur votre appareil, suivez les étapes ci-dessous pour connecter votre appareil au Wi-Fi. Reportez-vous aux instructions fournies avec votre accessoire Wi-Fi pour plus d'informations.

1. Dans le menu **Mes réglages**, sélectionnez **Wi-Fi**.
2. L'accessoire Wi-Fi va chercher des réseaux disponibles à portée de votre appareil. Appuyez sur la molette de commande pour sélectionner votre réseau.

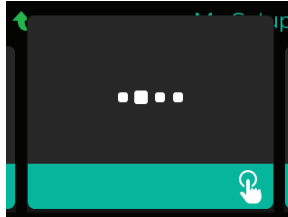

3. Si votre réseau est sécurisé, un écran contextuel demandant la clé d'accès s'affiche. Saisissez le mot de passe de votre réseau, puis sélectionnez la coche verte.

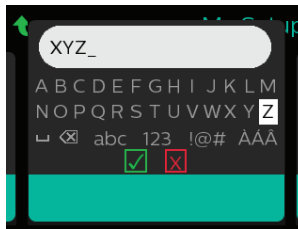

Une fois votre mot de passe saisi, l'accessoire Wi-Fi va se connecter à votre réseau. Lorsque l'écran Terminé s'affiche, appuyez sur la molette de commande pour le fermer.

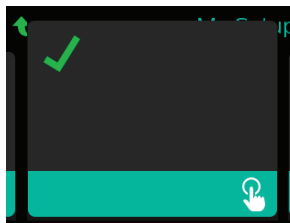

### Remarque

Si un X rouge apparaît sur l'icône de puissance du signal, l'accessoire Wi-Fi détecte un routeur sans fil, mais ne peut pas se connecter à celui-ci. Essayez de répéter les étapes 1 – 3 ci-dessus, en vous assurant de sélectionner le bon réseau et de saisir le bon mot de passe.

## 3.10 Technologie sans fil *Bluetooth*<sup>®</sup> (si disponible)

Votre appareil est équipé de la technologie sans fil *Bluetooth*, qui permet de transférer les données de votre appareil de thérapie vers DreamMapper. DreamMapper est un système mobile et Web conçu pour aider les patients souffrant d'une apnée obstructive du sommeil (AOS) à améliorer leur expérience de traitement du sommeil.

### 3.10.1 Appairage de votre appareil de thérapie avec votre appareil mobile *Bluetooth*

#### Remarques

Vous ne recevrez pas d'alarmes sur votre appareil mobile à travers la connexion *Bluetooth*.

Vous ne pouvez appairer votre appareil de thérapie qu'avec un seul appareil mobile à la fois.

L'appairage fonctionne mieux lorsque votre appareil de thérapie et l'appareil mobile se trouvent dans la même pièce.

La version actuelle de DreamMapper vous guidera au cours de ces instructions.

Après le lancement de l'appairage, vous disposez de 30 secondes pour terminer la configuration. Au-delà de ce délai, l'opération est automatiquement annulée.

Procédez comme suit pour effectuer l'appairage manuellement avec votre téléphone mobile ou tablette.

1. Alors que votre appareil de thérapie est sous tension et que la turbine est à l'arrêt, lancez la configuration *Bluetooth* depuis l'application mobile DreamMapper.
2. Si vous devez le sélectionner dans une liste d'appareils *Bluetooth* disponibles, l'appareil de thérapie est désigné par **PR BT XXXX** (XXXX correspondant aux quatre derniers chiffres du numéro de série indiqué sur votre appareil de thérapie).
3. Vous devrez confirmer l'appairage de votre appareil mobile en utilisant l'une des deux méthodes suivantes :

— Saisir un code PIN

L'icône suivante s'affiche sur l'écran de votre appareil de thérapie avec le texte **Appairer ?** :



Tournez la molette de commande de l'appareil de thérapie afin de sélectionner **Oui** et appuyez sur la molette de commande. L'appareil de thérapie affiche un code PIN à 6 chiffres. Saisissez ce code PIN sur votre terminal mobile pour terminer l'appairage.

— Confirmer un code PIN

L'icône suivante s'affiche sur l'écran de votre appareil de thérapie avec un code PIN à 6 chiffres et le texte **Appairer ?** :



Vérifiez que le code PIN qui est saisi sur l'appareil de thérapie est identique à celui de votre terminal mobile. Si tel est le cas, tournez la molette de commande de l'appareil de thérapie afin de sélectionner **Oui** et appuyez sur la molette de commande. Acceptez alors le code sur le terminal mobile pour terminer l'appairage.

## 3.10.2 Remarques

### Remarques

La marque et les logos *Bluetooth*<sup>®</sup> sont des marques déposées de Bluetooth SIG, Inc. et leur utilisation par Philips Respironics est faite sous licence. Les autres marques de commerce et dénominations commerciales appartiennent à leurs propriétaires respectifs.

L'appareil DreamStation transmet des données entre l'appareil de thérapie et un appareil mobile, mais il ne conserve pas vos données personnelles. Cette connexion entre l'appareil de thérapie et un appareil mobile est chiffrée.

Cet appareil inclut un module radio *Bluetooth* certifié FCC (situé sur la carte mère).

Seule la combinaison de cette radio *Bluetooth* avec les émetteurs-récepteurs radio de l'accessoire Wi-Fi DreamStation et du modem cellulaire a été approuvée par la FCC et est autorisée.

Pour garantir la conformité aux règles d'exposition RF de la FCC, une distance minimale de 20 cm entre l'accessoire Wi-Fi ou le modem cellulaire et le corps de l'utilisateur doit être maintenue pendant l'utilisation de l'un de ces accessoires avec l'appareil DreamStation.

ID FCC : THO116426

THO116426 correspond à l'ID FCC du module *Bluetooth* certifié par la FCC inclus dans cet appareil.

L'utilisation d'accessoires non agréés par le fabricant peut transgresser vos règles locales d'exposition RF et doit être évitée.

Cet appareil est conforme à l'article 15 des règles FCC. Son fonctionnement est soumis aux deux conditions suivantes : (1) cet appareil ne doit occasionner aucune interférence nocive et, (2) doit accepter toute interférence reçue, notamment les interférences susceptibles d'occasionner un fonctionnement indésirable.

Cet appareil a été testé et reconnu conforme aux limites prescrites pour les appareils numériques de classe B, conformément à l'article 15 des règles FCC. Ces limites sont définies de façon à fournir une protection raisonnable contre les interférences nocives dans un environnement domestique. Cet appareil produit, utilise et peut émettre de l'énergie de radiofréquence et, s'il n'est pas installé et employé conformément aux instructions, peut causer des interférences nuisibles aux communications radio. Cependant, rien ne garantit l'absence d'interférences dans une installation particulière. Si cet appareil produit une interférence nuisible à la réception de la radio, de la télévision ou d'un autre équipement, en allumant et en éteignant l'appareil, l'utilisateur est invité à corriger ces interférences en prenant une ou plusieurs des mesures suivantes :

- Réorienter ou repositionner l'antenne de réception (sur la radio, la télévision ou autre équipement).
- Augmenter la distance entre l'équipement et le récepteur.
- Brancher l'appareil sur une prise de courant reliée à un circuit différent de celui du récepteur.
- Consulter le revendeur de l'appareil pour obtenir de l'aide.

### Avis CE

Respironics, Inc. déclare que cet appareil de Classe 2 Bluetooth 4.0 basse consommation d'énergie et compatible EDR 2.1+ est conforme aux exigences essentielles et autres dispositions pertinentes de la Directive européenne 1999/5/CE.

### Remarque

Vous pouvez demander une « Déclaration de conformité » pour ce produit auprès du Département des affaires réglementaires en contactant le Support produit au +1-724-387-4000 ou +49 8152 93060.

## 3.11 Contrôle du masque

La fonctionnalité Contrôle du masque en option peut être activée ou désactivée par votre prestataire de santé à domicile. Cette fonctionnalité vous permet de contrôler que votre masque est bien adapté avant de commencer le traitement. Ceci est réalisé en mesurant la quantité de fuite. Mettez votre masque. Reportez-vous aux instructions de votre masque si nécessaire. Accédez à l'écran Contrôle du masque sous **Mes réglages**, puis appuyez sur la molette de commande pour commencer le contrôle.

L'appareil délivre une pression de test pendant que l'écran décompte 40 secondes. Une barre verte signifie que l'ajustement est correct alors qu'une barre rouge signifie qu'une amélioration est nécessaire. Après le test, le traitement normal commence et l'écran affiche une coche verte ou un X rouge. La coche verte indique que la fuite détectée n'empêche pas d'obtenir des performances optimales de l'appareil. Le X rouge indique que la fuite peut affecter les performances de l'appareil. Il reste toutefois opérationnel et peut délivrer le traitement.



### Remarque

Si vous souhaitez améliorer l'ajustement de votre masque, vous pouvez arrêter le traitement, ajuster votre masque, puis relancer la fonction Contrôle du masque. Reportez-vous aux instructions fournies avec votre masque et le harnais pour la procédure d'ajustement appropriée.

## 3.12 Suivi du sommeil

Votre appareil fournit des informations récapitulatives sur l'utilisation de votre traitement chaque fois que le traitement est arrêté. L'écran affiche votre **Résumé sur 3 nuits**. Il affiche votre utilisation nocturne des 3 dernières sessions de sommeil (mesurées par périodes de 24 heures, se terminant chaque jour à midi). La dernière session s'affiche dans la barre à droite et indique le nombre d'heures de sommeil. Une barre verte indique que vous avez dormi plus de 4 heures et une barre jaune indique moins de 4 heures d'utilisation.

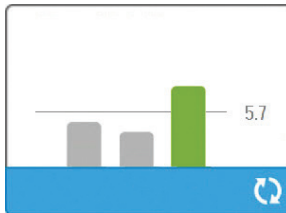

## 3.13 Compensation d'altitude

Cet appareil compense automatiquement l'altitude jusqu'à 2 286 mètres. Aucun réglage manuel n'est requis.

# 4. Alarmes, alertes et dépannage

Ce chapitre décrit les alarmes et alertes ainsi que les mesures à prendre en cas d'alarme ou d'alerte. Reportez-vous à la section Dépannage si vous rencontrez des problèmes lors de l'utilisation de l'appareil.

## 4.1 Alarmes de l'appareil

Il existe deux types d'alarmes :

- Haute priorité : elle exige une réponse immédiate de l'opérateur.
- Moyenne priorité : elle exige une réponse rapide de l'opérateur.

Lorsqu'un état d'alarme se produit :

- L'icône de pause audio s'affiche et le voyant LED de la molette de commande s'allume.
- L'alarme sonore retentit.
- Un message s'affiche à l'écran décrivant le type d'alarme.

## 4.2 Alertes de l'appareil

Les alertes sont des messages d'information et de confirmation qui vous informent de conditions nécessitant votre attention mais qui ne sont pas des conditions d'alarme. La plupart des alertes ne s'affichent pas pendant l'administration du traitement. Les différents types d'alertes sont les suivants :

- État : un message s'affiche à l'écran.
- Notification : un message s'affiche à l'écran et la LED du bouton de thérapie clignote.
- Alerte : un message s'affiche à l'écran, la LED du bouton de thérapie clignote et un bip sonore retentit une fois lorsque l'alerte est affichée.

## 4.3 Voyants LED d'alarme et d'alerte

|   |  |
|---|--|
| Voyant rouge d'alarme clignotant        | Lorsqu'une alarme de haute priorité est détectée, l'icône de pause audio et la LED de la molette de commande clignotent en rouge.  |
| Voyant jaune d'alarme clignotant        | Lorsqu'une alarme de moyenne priorité est détectée, l'icône de pause audio et la LED de la molette de commande clignotent en jaune.  |
| Voyant du bouton de thérapie clignotant | Lorsqu'une alerte ou un message de notification s'affiche à l'écran, la LED du bouton de thérapie clignote. Si l'alerte survient pendant l'administration du traitement, l'alerte ou la notification s'affiche à l'écran mais le voyant LED ne clignote pas. |

## 4.4 Indicateurs sonores d'alarme et d'alerte

Un indicateur sonore retentit lorsque l'un des événements suivants se produit :

- Un état d'appareil inopérant se produit
- Une panne électrique se produit alors que la turbine est activée
- Un état d'alarme se produit
- Un message d'alerte s'affiche à l'écran

| Type d'alarme/<br>alerte | Indicateur sonore   |
|--------------------------|---|
| Appareil inopérant       | Lorsqu'une alarme d'appareil inopérant se produit, un indicateur sonore continu retentit. Les descriptions des alarmes fournies plus tard dans ce chapitre affichent cet indicateur en tant que :<br>■  |
| Panne électrique         | Lorsqu'une panne électrique se produit, plusieurs séries de 1 bip sont émises (son actif pendant une seconde, puis coupé pendant une seconde). Les descriptions des alarmes fournies plus tard dans ce chapitre affichent cet indicateur en tant que :<br>• •   |
| Haute priorité           | Lorsqu'une alarme de haute priorité est active, une série de bips retentit selon le schéma suivant, répété deux fois : 3 bips, une pause, puis 2 bips. Cet indicateur reste actif jusqu'à ce que la cause de l'alarme soit corrigée ou que l'alarme sonore soit arrêtée. Les descriptions des alarmes fournies plus tard dans ce chapitre affichent cet indicateur en tant que :<br>• • • • • • • • |
| Moyenne priorité         | Lorsqu'une alarme de moyenne priorité est active, une série de 3 bips retentit. Ce schéma se répète jusqu'à ce que la cause de l'alarme soit corrigée ou que l'alarme sonore soit arrêtée. Les descriptions des alarmes fournies plus tard dans ce chapitre affichent cet indicateur en tant que :<br>• • •   |
| Alertes                  | Lorsqu'une alerte s'affiche à l'écran, un bip court retentit. Les descriptions des alarmes fournies plus tard dans ce chapitre affichent cet indicateur en tant que :<br>•  |

### 4.1.1 Arrêter une alarme

Vous pouvez temporairement arrêter une alarme en appuyant sur la molette de commande. L'alarme est arrêtée pendant 60 secondes, puis retentit de nouveau si la cause de l'alarme n'a pas été corrigée. Si une autre alarme se déclenche pendant la période d'inhibition, la nouvelle alarme ne retentira pas jusqu'à la fin de la période d'inhibition. À la fin de la période d'inhibition, l'alarme sonore est réactivée si la condition d'alarme n'a pas été corrigée.



## 4.5 Écrans des messages d'alarme

Lorsqu'un message d'alarme est activé, un écran d'alarme apparaît, affichant le texte ou l'icône correspondant à l'alarme la plus récente ayant la priorité la plus élevée.

Appuyez une fois sur la molette de commande pour arrêter l'alarme sonore. Appuyez de nouveau sur la molette de commande pour fermer l'écran d'alarme. La réinitialisation de l'alarme vous permet de revenir à l'écran précédent. Si plusieurs alarmes se déclenchent en même temps, l'écran d'alarme affiche l'alarme ayant la plus haute priorité (les alarmes de haute priorité prévalent sur les alarmes de faible priorité).





## 4.6 Que faire lorsqu'une alarme se déclenche



Exécutez les étapes suivantes en cas d'alarme :





1. Observez le patient et confirmez qu'une ventilation et une oxygénation adéquates (le cas échéant) sont disponibles.
2. Écoutez l'alarme sonore et observez les voyants d'alarme (le voyant LED clignote-t-il ou est-il fixe ?).
3. Consultez l'écran pour vérifier le message d'alarme affiché à l'écran et s'il est rouge ou jaune.
4. Appuyez sur la molette de commande pour arrêter temporairement l'alarme sonore. Vous pouvez également appuyer deux fois sur la molette de commande pour acquitter l'alarme et la supprimer de l'écran. En cas de perte d'alimentation, utilisez la molette de commande pour arrêter et supprimer l'alarme.
5. Recherchez l'alarme dans les descriptions des alarmes de ce chapitre pour déterminer la cause de l'alarme et les mesures à prendre.

## 4.7 Tableau récapitulatif des alarmes

Le tableau suivant résume les alarmes. Consultez **Voyants LED d'alarme et d'alerte** et **Indicateurs sonores d'alarme et d'alerte** ci-avant dans ce chapitre pour plus d'informations sur les voyants LED et les indicateurs sonores correspondant à chaque type d'alarme.

| Alarme   | Priorité           | Action appareil | Action utilisateur  |
|--|--------------------|-----------------|---|
|  <p>Ventilateur inopérant</p>   | Appareil inopérant | S'arrête        | Appuyez sur la molette de commande pour arrêter l'alarme sonore.<br>Débranchez l'appareil du secteur.<br>Débranchez immédiatement le patient du ventilateur et reliez-le à une autre source de ventilation. Contactez votre prestataire de santé à domicile pour réparer l'appareil.  |
|  <p>Ventilateur inopérant</p> <p>Entrée obstruée. Vérifier le filtre.</p> | Appareil inopérant | S'arrête        | Vérifiez que l'entrée d'air de l'appareil n'est pas obstruée. Vérifiez que le ou les filtres à air sont correctement installés et qu'ils sont propres.<br>Remplacez-les si nécessaire. Si l'alarme persiste, contactez votre prestataire de santé à domicile pour réparer l'appareil. |
|  <p>Ventilateur inopérant</p> <p>Sortie d'air obstruée</p>               | Appareil inopérant | S'arrête        | Vérifiez que le tuyau n'est pas écrasé ou plié, entraînant une limitation du débit d'air. Vérifiez que le masque est correctement raccordé et qu'il n'est pas obstrué. Si l'alarme persiste, contactez votre prestataire de santé à domicile pour réparer l'appareil.                 |
|  <p>Ventilateur inopérant</p> <p>Vérifier le filtre.</p>                | Appareil inopérant | S'arrête        | Retirez votre masque et mettez l'appareil hors tension. Nettoyez ou remplacez le filtre à air. Mettez l'appareil sous tension et reprenez une utilisation normale. Si l'alarme persiste, contactez votre prestataire de santé à domicile pour réparer l'appareil.                     |

| Alarme  | Priorité         | Action appareil  | Action utilisateur   |
|---|------------------|--|--|
| Perte d'alimentation  | Panne électrique | S'arrête   | Appuyez sur la molette de commande pour arrêter l'alarme sonore. Retirez votre masque. Vérifiez les branchements électriques. Assurez-vous que la prise ou la source d'alimentation est bien sous tension. Si l'alarme persiste, contactez votre prestataire de santé à domicile.  |
|    | Élevée           | Fonctionne   | Ceci pourrait être dû à une fuite excessive, une obstruction ou une défaillance de l'appareil. Appuyez sur la molette de commande pour arrêter l'alarme sonore. Appuyez de nouveau sur la molette de commande pour acquitter l'alarme et la supprimer de l'écran. Retirez votre masque. Vérifiez les éléments suivants : filtres d'entrée sales, admission d'air obstruée, fuite excessive dans le circuit patient. Si l'alarme persiste, contactez votre prestataire de santé à domicile. |
|   | Élevée           | Fonctionne ; si l'alarme persiste pendant 10 secondes, l'alarme dégénère en alarme d'appareil inopérant. | Ceci peut être dû à une défaillance de l'appareil. Appuyez sur la molette de commande pour arrêter l'alarme sonore. Appuyez de nouveau sur la molette de commande pour acquitter l'alarme et la supprimer de l'écran. Retirez votre masque et mettez l'appareil hors tension. Remettez ensuite l'appareil sous tension. Si l'alarme persiste, contactez votre prestataire de santé à domicile pour réparer l'appareil.   |
|  | Élevée           | Fonctionne   | Cette alarme survient lorsque la ventilation minute calculée est inférieure ou égale au réglage de l'alarme. Appuyez sur la molette de commande pour arrêter l'alarme sonore. Appuyez de nouveau sur la molette de commande pour acquitter l'alarme et la supprimer de l'écran. <b>Signalez l'alarme à votre prestataire de santé à domicile. Continuez à utiliser votre appareil.</b>   |



| Alarme  | Priorité | Action appareil | Action utilisateur   |
|---|----------|-----------------|--|
|    | Élevée   | Fonctionne      | <p>Cette alarme se déclenche lorsque le patient n'a pas déclenché une respiration dans le délai défini dans le réglage de l'alarme d'apnée. L'appareil continue à fonctionner. L'alarme s'arrête automatiquement lorsque deux respirations consécutives du patient répondant au réglage du délai d'alarme d'apnée sont détectées.</p> <p>Appuyez sur la molette de commande pour arrêter l'alarme sonore. Appuyez de nouveau sur la molette de commande pour acquitter l'alarme et la supprimer de l'écran. <b>Signalez l'alarme à votre prestataire de santé à domicile. Continuez à utiliser votre appareil.</b></p> |
|    | Moyenne  | Fonctionne      | <p>Uniquement activée si la fonction de traitement AVAPS est activée. Cette alarme se déclenche lorsque l'appareil est incapable d'atteindre le volume courant cible. Appuyez sur la molette de commande pour arrêter l'alarme sonore. Appuyez de nouveau sur la molette de commande pour acquitter l'alarme et la supprimer de l'écran. Signalez l'alarme à votre prestataire de santé à domicile. Continuez à utiliser votre appareil.</p>   |
|   | Élevée   | Fonctionne      | <p>Cette alarme se déclenche lorsque le circuit patient est débranché ou en présence d'une fuite importante. Appuyez sur la molette de commande pour arrêter l'alarme sonore. Appuyez de nouveau sur la molette de commande pour acquitter l'alarme et la supprimer de l'écran. Rebranchez le circuit patient ou corrigez la fuite. Si l'alarme persiste, contactez votre prestataire de santé à domicile.</p>   |
|  | Élevée   | Fonctionne      | <p>Ceci peut être dû à une défaillance de l'appareil. Appuyez sur la molette de commande pour arrêter l'alarme sonore. Appuyez de nouveau sur la molette de commande pour acquitter l'alarme et la supprimer de l'écran. Retirez votre masque et mettez l'appareil hors tension. Remettez ensuite l'appareil sous tension. Si l'alarme persiste, contactez votre prestataire de santé à domicile pour réparer l'appareil.</p>  |



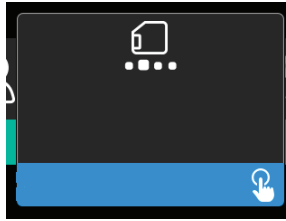

| Alarme  | Priorité | Action appareil | Action utilisateur   |
|---|----------|-----------------|--|
|  | Moyenne  | Fonctionne      | Appuyez de nouveau sur la molette de commande pour acquitter l'alarme et la supprimer de l'écran. Retirez votre masque. Mettez l'appareil hors tension. Vérifiez qu'un bloc d'alimentation Philips Respironics compatible est utilisé. Si nécessaire, remplacez le bloc d'alimentation utilisé par un bloc d'alimentation compatible. Si la batterie est utilisée, vérifiez qu'elle est chargée de manière appropriée. |







## 4.8 Tableau récapitulatif des alertes





Le tableau suivant résume les alertes. Consultez **Voyants LED d'alarme et d'alerte** et **Indicateurs sonores d'alarme et d'alerte** pour plus d'informations sur les voyants LED et les indicateurs sonores correspondant à chaque type d'alerte.



| Alerte   | Icône   | Priorité | Description  | Action utilisateur                    |
|--|---|----------|--|---------------------------------------|
| Transfert de données : Ne retirez pas la carte SD. |   | État     | Lecture/écriture de carte SD en cours.   | Aucune intervention n'est nécessaire. |
| Modification acceptée                              |  | État     | Confirme l'acceptation du changement de prescription ou de mise à niveau de l'appareil.  | Aucune intervention n'est nécessaire. |
| Oxymétrie : Connexion correcte (icône seulement)   |  | État     | S'affiche sur l'écran de traitement lorsque la turbine est activée et qu'une bonne connexion est détectée pendant 3 secondes. S'affiche au début du traitement. Cet écran ne s'affiche plus si le capteur oxymétrique est retiré puis réappliqué, sauf si le traitement est arrêté puis redémarré. | Aucune intervention n'est nécessaire. |

| Alerte  | Icône   | Priorité               | Description  | Action utilisateur   |
|---|---|------------------------|--|--|
| Appairer ? : 123456<br>Oui/Non                    |    | État                   | Vous invite à accepter ou à refuser l'appairage avec un appareil <i>Bluetooth</i> compatible. Cet appareil peut être identifié grâce aux chiffres affichés.  | Tournez la molette de commande pour accepter l'appairage (Oui) ou le refuser (Non), puis appuyez dessus pour confirmer la sélection.   |
| Appairer ?<br>Oui/Non                             |    | État                   | Vous invite à accepter ou à refuser l'appairage avec un appareil <i>Bluetooth</i> compatible.  | Tournez la molette de commande pour accepter l'appairage (Oui) ou le refuser (Non), puis appuyez dessus pour confirmer la sélection. Le fait de sélectionner Oui ouvre l'écran de saisie de la clé d'accès <i>Bluetooth</i> .  |
| Erreur du capteur de débit :<br>Traitement limité |    | Notification           | Défaillance du capteur de débit.   | Appuyez sur la molette de commande pour acquitter et effacer le message. Débranchez l'appareil du secteur. Débranchez immédiatement le patient du ventilateur et reliez-le à une autre source de ventilation. Contactez votre prestataire de santé à domicile pour réparer l'appareil. |
| Carte SD retirée.                                 |    | Notification ou Alerte | Indique que la carte SD a été retirée de l'appareil de thérapie et n'a pas été réinsérée avant le démarrage de la session de traitement en cours.  | Réinsérez la carte SD ou appuyez sur la molette de commande pour effacer l'alerte.   |
| Oxymétrie : Étude réussie<br>(icône seulement)    |  | Notification           | À la fin du traitement, l'appareil de thérapie affiche un écran contextuel indiquant que l'oxymétrie est correcte si le capteur oxymétrique a assuré une connexion de bonne qualité pendant au moins 4 heures consécutives au cours d'une période de 24 heures sans coupures du traitement de plus de 1 heure chacune. | Appuyez sur la molette de commande pour acquitter et effacer le message.   |

| Alerte   | Icône   | Priorité     | Description   | Action utilisateur  |
|--|---|--------------|---|---|
| Erreur de carte SD : Retirez et réinsérez  |    | Notification | Une erreur de carte SD a été détectée.<br>L'appareil ne peut pas lire la carte SD.<br>Il peut y avoir un problème au niveau de la carte SD ou celle-ci a été éjectée pendant une opération d'écriture ou elle a été insérée incorrectement. | Retirez la carte mémoire SD et réinsérez-la. Si l'alerte persiste, remplacez par une autre carte ou contactez votre prestataire de santé à domicile.  |
| Carte SD pleine.   |    | Notification | La carte SD est pleine.   | Retirez la carte SD et contactez votre prestataire de santé à domicile pour obtenir une nouvelle carte SD.  |
| Message patient  |    | Notification | Message de votre prestataire.   | Appuyez sur la molette de commande pour acquitter et effacer le message.  |
| Modification refusée   |    | Alerte       | Un changement de prescription ou de réglage a été refusé.<br>Changement manquant ou incorrect.  | Contactez votre prestataire de santé à domicile.  |
| Erreur d'humidification. Contactez le support technique si le problème persiste.     |    | État         | Erreur de l'humidificateur (uniquement lorsqu'un humidificateur est présent)<br>Erreur de la plaque du réchauffeur d'humidificateur ou l'humidificateur n'est pas correctement connecté à l'appareil de thérapie.                           | Mettez l'appareil hors tension et débranchez-le de l'alimentation. Débranchez l'humidificateur, vérifiez visuellement que les contacts électriques sont propres, puis rebranchez l'humidificateur et le cordon d'alimentation. Si l'alerte persiste, contactez votre prestataire de santé à domicile. |
| Erreur du circuit chauffant. Contactez le support technique si le problème persiste. |  | État         | Erreur du circuit chauffant (uniquement lorsqu'un circuit chauffant est présent).<br>Le circuit chauffant a peut-être surchauffé ou est endommagé.  | Mettez l'appareil hors tension. Débranchez le circuit chauffant de l'humidificateur, vérifiez que le circuit n'est pas recouvert ou obstrué, puis rebranchez-le à l'humidificateur. Si l'alerte persiste, contactez votre prestataire de santé à domicile.  |
| Le bloc d'alimentation branché n'est pas compatible avec l'humidification.           |  | Alerte       | Indique que le bloc d'alimentation branché ne prend pas en charge l'humidification ou le circuit chauffant.   | Contactez votre prestataire de santé à domicile pour obtenir un bloc d'alimentation Philips Respironics compatible. Ou utilisez l'appareil de thérapie sans humidificateur.   |

| Alerte                                 | Icône   | Priorité     | Description   | Action utilisateur   |
|--|---|--------------|---|--|
| Activer MODE ?                         |    | Notification | Indique qu'un bloc d'alimentation non compatible est branché. Bloc d'alimentation non compatible, ou le cordon d'alimentation n'est pas bien inséré dans l'entrée d'alimentation de l'appareil. | Vérifiez que le cordon d'alimentation est bien inséré dans l'entrée d'alimentation de l'appareil. Vérifiez qu'un bloc d'alimentation Philips Respironics compatible est utilisé. Remplacez-le par un bloc d'alimentation compatible si nécessaire. |
| Vérifier l'alimentation                |    | Notification | Indique qu'un bloc d'alimentation non compatible est branché. Bloc d'alimentation non compatible, ou le cordon d'alimentation n'est pas bien inséré dans l'entrée d'alimentation de l'appareil. | Vérifiez que le cordon d'alimentation est bien inséré dans l'entrée d'alimentation de l'appareil. Vérifiez qu'un bloc d'alimentation Philips Respironics compatible est utilisé. Remplacez-le par un bloc d'alimentation compatible si nécessaire. |
| Occupé                                 |    | État         | S'affiche lorsque l'appareil est temporairement inaccessible en raison d'un transfert de données.   | Aucune intervention n'est nécessaire.  |
| Résumé sur 3 nuits                     | N/A   | État         | Affiche l'utilisation en heures des 3 dernières nuits.  | Appuyez sur la molette de commande pour acquiescer et effacer l'écran. Sinon, le message disparaît au bout de 30 secondes.   |
| Contrôle du masque                     | N/A   | État         | S'affiche lorsque la fonction Contrôle du masque est activée dans le menu Patient.  | Cette alerte peut être effacée en appuyant sur la molette de commande. Sinon, elle disparaît au bout de 60 secondes.   |
| Chargement de la langue et redémarrage |  | État         | S'affiche lorsqu'une autre langue est sélectionnée dans le menu.  | Aucune intervention n'est nécessaire. Disparaît une fois l'opération terminée.   |



## 4.9 Dépannage

Votre appareil inclut un outil d'auto-diagnostic appelé **Contrôle des performances**. Cet outil peut évaluer votre appareil pour certaines erreurs. Il vous permet également de partager des réglages clés de l'appareil avec votre prestataire. Utilisez **Contrôle des performances** lorsque votre prestataire vous le demande.

Le tableau ci-dessous propose une liste des problèmes que vous pouvez rencontrer lors de l'utilisation de l'appareil, ainsi que les solutions possibles.

| Problème   | Cause   | Solution   |
|--|---|--|
| Rien ne se passe lorsque l'appareil est mis sous tension. Le rétroéclairage des boutons ne s'allume pas. | Il n'y a pas d'alimentation au niveau de la prise ou l'appareil est débranché.  | Si vous utilisez l'alimentation secteur, vérifiez la prise et assurez-vous que l'appareil est bien branché. Vérifiez que la prise est alimentée en électricité. Vérifiez que le cordon d'alimentation secteur est correctement branché sur la prise d'alimentation et sur l'entrée d'alimentation de l'appareil. Si le problème persiste, contactez votre prestataire de santé à domicile. Renvoyez l'appareil et le bloc d'alimentation à votre fournisseur pour qu'il détermine l'origine du problème.<br>Si vous utilisez l'alimentation en courant continu, assurez-vous que le cordon d'alimentation en courant continu et le câble d'adaptateur de batterie sont bien branchés. Vérifiez la batterie. Vous devez peut-être la recharger ou la remplacer. Si le problème persiste, vérifiez le fusible du cordon d'alimentation en courant continu en vous référant aux instructions fournies avec ce dernier. Il peut s'avérer nécessaire de remplacer le fusible. Si le problème persiste, contactez votre prestataire de santé à domicile. |
| La circulation d'air ne s'active pas.  | Il peut y avoir un problème au niveau de la turbine.  | Assurez-vous que l'appareil est bien alimenté. Assurez-vous que l'écran d'accueil s'affiche sur l'interface utilisateur. Appuyez sur le bouton de thérapie situé sur le dessus de l'appareil pour activer le débit. Si le débit d'air n'est pas activé, il peut y avoir un problème avec l'appareil. Contactez votre prestataire de santé à domicile pour obtenir de l'aide.   |
| L'affichage de l'appareil est irrégulier.  | L'appareil est tombé, a été manipulé incorrectement ou se trouve dans une zone à fortes interférences électromagnétiques. | Débranchez l'appareil. Remettez l'appareil sous tension. Si le problème persiste, placez l'appareil dans une zone où les interférences électromagnétiques sont plus faibles (par exemple, loin d'équipements électroniques tels que téléphones portables, téléphones sans fil, ordinateurs, téléviseurs, jeux électroniques, sèche-cheveux, etc.). Si le problème persiste, contactez votre prestataire de santé à domicile pour obtenir de l'aide.  |

| Problème   | Cause  | Solution   |
|--|--|--|
| <p>La fonction Rampe ne fonctionne pas lorsque vous appuyez sur le bouton Rampe.</p>       | <p>Votre prestataire de santé à domicile ne vous a pas prescrit de rampe, ou votre pression de traitement est déjà réglée sur la pression minimale.</p>  | <p>Si une rampe ne vous a pas été prescrite, parlez de cette fonction avec votre prestataire de santé à domicile pour savoir s'il changera votre prescription.</p> <p>Si votre prestataire a activé la fonction de rampe mais qu'elle ne fonctionne pas, vérifiez le réglage de la pression dans l'écran Thérapie. Si la pression du traitement est réglée au minimum (4,0 cm H<sub>2</sub>O), ou si la pression de démarrage de la rampe est identique à la pression du traitement, la fonction de rampe ne fonctionne pas. Assurez-vous que le réglage Durée de rampe est <math>\geq 5</math>.</p>   |
| <p>L'air dans le circuit est beaucoup plus chaud que d'habitude.</p>                       | <p>Les filtres à air sont peut-être sales. Il est possible que l'appareil soit directement exposé à la lumière du soleil ou se trouve à proximité d'un appareil de chauffage lorsqu'il fonctionne.</p> | <p>Nettoyez ou remplacez les filtres à air.</p> <p>La température de l'air peut varier quelque peu en fonction de la température ambiante. Assurez-vous que la ventilation de l'appareil est adéquate. Éloignez l'appareil de la literie ou de rideaux pouvant bloquer la circulation d'air autour de l'appareil. Veillez à tenir l'appareil éloigné de la lumière directe du soleil et des équipements de chauffage.</p> <p>Si vous utilisez un humidificateur avec l'appareil, vérifiez ses réglages et réduisez-les, si possible. Vérifiez qu'il y a de l'eau dans le réservoir d'eau de l'humidificateur. Reportez-vous aux instructions fournies avec l'humidificateur pour vous assurer que celui-ci fonctionne correctement.</p> <p>Si le problème persiste, contactez votre prestataire de santé à domicile.</p> |
| <p>La pression du débit d'air est trop élevée ou trop faible.</p>                          | <p>Le réglage du type de tuyau est peut-être incorrect.</p>  | <p>Vérifiez que le réglage du type de tuyau (22 ou 15) correspond au tuyau que vous utilisez (tuyau Philips Respironics 22 ou 15 mm). Si le réglage du type de tuyau a été modifié, contactez votre prestataire de santé à domicile.</p> <p>Si vous utilisez le circuit chauffant, ce réglage est 15H et ne peut pas être modifié.</p>   |
| <p>Le réglage Température circuit est activé mais le circuit chauffant ne chauffe pas.</p> | <p>Un bloc d'alimentation incorrect est utilisé.</p>   | <p>Assurez-vous que le bloc d'alimentation de 80 W est utilisé ou qu'une batterie ou un câble CC compatible est utilisé.</p>   |

| Problème  | Cause   | Solution   |
|---|---|--|
| <p>Je n'arrive pas à ajuster le réglage Humidificateur chauffant pour le réglage Température circuit chauffant.</p>                         | <p>L'appareil n'est pas sous tension, ou l'humidificateur ou le circuit chauffant n'est pas correctement raccordé.</p>  | <p>Les réglages Humidificateur et Température circuit ne peuvent être ajustés que dans l'écran Thérapie MAR. Vérifiez que l'appareil est sous tension et que les réglages apparaissent à droite de l'écran, puis ajustez au confort souhaité. Si l'appareil est sous tension mais que les réglages de l'humidificateur n'apparaissent pas dans l'écran Thérapie MAR, débranchez l'appareil. Vérifiez que les contacts de l'humidificateur et/ou du circuit chauffant ne sont pas obstrués ou endommagés. Rebranchez ensuite l'humidificateur et/ou le circuit chauffant, puis remettez l'appareil sous tension. Mettez la turbine sous tension ; si les réglages n'apparaissent toujours pas, contactez votre prestataire de santé à domicile pour obtenir de l'aide.</p>  |
| <p>L'eau contenue dans le réservoir d'eau vient à manquer avant le matin.</p>   | <p>Le réservoir d'eau n'était pas plein au début de la séance. La fuite de masque est trop importante. Les conditions ambiantes sont extrêmement sèches/froides.</p>  | <p>Dans la plupart des cas, un réservoir d'eau plein doit suffire pour une session de sommeil classique. De nombreux facteurs peuvent toutefois avoir un impact sur la consommation d'eau, notamment : la température ambiante et l'humidité de votre chambre, les réglages de votre humidificateur et du circuit chauffant, le niveau de fuite de masque et la durée de sommeil.</p> <p>Assurez-vous tout d'abord que le réservoir d'eau est rempli jusqu'à la ligne de remplissage maximum au début de la session de sommeil. Vérifiez que votre masque est bien ajusté, et réglez-le si nécessaire pour réduire la fuite de masque à un niveau normal. Vous pouvez utiliser la fonctionnalité Contrôle du masque pour évaluer l'ajustement de votre masque. Vérifiez aussi que l'appareil, l'humidificateur, les joints de l'humidificateur et le tuyau sont correctement raccordés et qu'ils ne fuient pas. Vous pouvez également choisir de réduire les réglages de votre humidificateur et/ou circuit chauffant ou de passer le mode Humidification de Fixe à Adaptative afin d'augmenter la durée de l'eau de votre humidificateur.</p> |
| <p>J'entends une fuite ou un sifflement provenant de mon appareil de thérapie ou de mon humidificateur (non lié à une fuite de masque).</p> | <p>La prise d'air de l'appareil de thérapie est peut-être obstruée. L'humidificateur ou le tuyau n'est pas fermement raccordé. Les joints de l'humidificateur ne sont pas parfaitement installés ou sont manquants.</p> | <p>Vérifiez que la prise d'air de l'appareil de thérapie n'est pas obstruée et que les filtres sont propres et correctement insérés. Vérifiez que l'appareil, l'humidificateur et le tuyau sont correctement raccordés et qu'ils ne fuient pas. Vérifiez que le joint du couvercle de l'humidificateur et le joint Dry Box sont présents et correctement installés ; si nécessaire, appuyez délicatement tout autour du périmètre des joints pour bien les remettre en place.</p>  |

| Problème   | Cause  | Solution   |
|--|--|--|
| <p>J'ai malencontreusement fait couler de l'eau dans le bac de mon humidificateur.</p> | <p>Le réservoir d'eau était rempli au-delà de la ligne de remplissage maximum.</p> | <p>L'écoulement d'une petite quantité d'eau dans le bac de l'humidificateur n'endommagera pas votre appareil. Un petit écoulement dans l'humidificateur s'évapore dans des conditions normales d'utilisation de l'humidificateur. Toutefois, une trop grande quantité d'eau dans le bac de l'humidificateur peut éclabousser la charnière du couvercle de l'humidificateur et endommager vos meubles.</p> <p>Mettez l'appareil hors tension. Retirez le réservoir d'eau, retirez l'excès jusqu'à ce que le niveau d'eau soit inférieur ou égal à la ligne de remplissage maximum et mettez le réservoir de côté. Séparez l'humidificateur de l'appareil de thérapie, et éliminez l'eau qui a giclé. Lorsque la plaque de l'élément chauffant a refroidi, essuyez l'intérieur de l'humidificateur à l'aide d'un essuie-tout ou d'un chiffon doux. Si nécessaire, séchez le dessous de l'humidificateur et vérifiez que votre table est sèche. Rebranchez l'humidificateur et le bloc d'alimentation, puis réinstallez le réservoir d'eau.</p> |

# 5. Accessoires

Plusieurs accessoires en option sont disponibles pour vos appareils DreamStation BiPAP S/T ou AVAPS. Contactez votre prestataire de santé à domicile pour plus d'informations sur les accessoires disponibles. Lorsque vous utilisez des accessoires en option, suivez toujours les instructions fournies.

## 5.1 Humidificateur

Vous pouvez utiliser l'humidificateur chauffant et le circuit chauffant avec votre appareil. Vous pouvez vous les procurer auprès de votre prestataire de santé à domicile. Un humidificateur peut réduire la sécheresse et l'irritation nasales en ajoutant de l'humidité à la circulation d'air.

### Avertissement

**Pour une utilisation en toute sécurité, l'humidificateur doit toujours être positionné en dessous du raccord reliant le circuit respiratoire au masque. Il doit être positionné à l'horizontale pour fonctionner correctement.**

### Remarque

Pour des informations complètes sur la configuration de l'humidificateur, consultez le mode d'emploi.

## 5.2 Carte SD

L'appareil DreamStation BiPAP S/T ou AVAPS est livré avec une carte SD insérée dans la fente pour carte SD située sur le côté de l'appareil. La carte SD enregistre des informations pour le prestataire de santé à domicile. Celui-ci peut vous demander de la retirer régulièrement et de la lui envoyer pour évaluation.

## 5.3 Modem cellulaire

Le modem DreamStation est destiné à être utilisé avec une sélection d'appareils de thérapie Philips Respironics. Une fois installé, il transfère automatiquement les données entre l'appareil de thérapie et le logiciel d'observance de Philips Respironics. Le modem cellulaire est capable de recevoir des données d'oxymétrie et de les transférer vers l'appareil de thérapie.

## 5.4 Accessoire Wi-Fi

L'accessoire Wi-Fi est destiné à être utilisé avec certains appareils de thérapie Philips Respironics. Une fois installé et connecté à un réseau Wi-Fi local, il transfère les données entre l'appareil de thérapie et le logiciel d'observance de Philips Respironics. S'il est disponible sur votre modèle, l'accessoire est capable de recevoir des données d'oxymétrie et de les transférer vers l'appareil de thérapie.

## 5.5 Module de liaison

Le module de liaison peut recevoir les données d'oxymétrie et les transférer à l'appareil de thérapie en vue de leur utilisation à domicile ou au sein d'un laboratoire. Pour une utilisation en laboratoire, le module de liaison inclut également un port RS-232 (ou « DB9 ») pour permettre de télécommander l'appareil DreamStation BiPAP S/T ou AVAPS à l'aide d'un PC.

### Remarques

Reportez-vous aux instructions fournies avec le module de liaison pour plus d'informations sur l'installation et le retrait.

Aucune alarme SpO<sub>2</sub> n'est disponible.

Les données d'oxymétrie ne sont pas affichées.

Pour nettoyer le module, retirez-le de l'appareil de thérapie. Essuyez l'extérieur à l'aide d'un chiffon légèrement imbibé d'eau et d'un détergent doux. Laissez sécher complètement le module avant de le remettre en place dans l'appareil de thérapie.

Mettez au rebut le module conformément aux mêmes instructions d'élimination de votre appareil de thérapie.

### Avertissements

Si vous constatez des changements inexplicables au niveau des performances de l'appareil, s'il tombe ou est mal manipulé, si de l'eau s'infiltre dans le boîtier ou si le boîtier est cassé, débranchez le cordon d'alimentation et cessez d'utiliser l'appareil. Contactez votre prestataire de santé à domicile.

Les réparations et réglages doivent impérativement être confiés à un technicien agréé par Philips Respironics. Des réparations ou des réglages non agréés risquent de provoquer des lésions, d'annuler la garantie ou de provoquer des dommages coûteux.

N'utilisez aucun accessoire, pièce amovible et matériau non préconisé par Philips Respironics. Des pièces ou accessoires incompatibles peuvent entraîner une baisse de performance.

## 5.6 Oxymètre

Vous pouvez utiliser le modem cellulaire DreamStation ou l'accessoire Wi-Fi associés au câble SpO<sub>2</sub> Nonin et aux capteurs d'oxymètre de pouls, avec certains appareils de thérapie Philips Respironics pour transférer les données relatives à la saturation fonctionnelle en oxygène de l'hémoglobine artérielle (%SpO<sub>2</sub>) et à la fréquence du pouls.

### Remarque

Utilisez uniquement l'oxymètre fourni par Philips Respironics.

## 5.7 Logiciel d'observance de Philips Respironics

Vous pouvez utiliser le logiciel d'observance de Philips Respironics pour transférer les données de prescription de la carte SD vers un ordinateur. Il peut être utilisé par les cliniciens pour recevoir et faire un rapport des données stockées sur la carte SD.

## 5.8 Chariot mobile

Un chariot mobile peut être utilisé avec votre appareil BiPAP S/T ou AVAPS. Consultez le mode d'emploi fourni avec votre chariot mobile pour plus d'informations.

## 5.9 Supplémentation en oxygène

De l'oxygène peut être ajouté à tout endroit du circuit patient à condition qu'une valve de pression soit utilisée. Tenez compte des avertissements du Chapitre 1 lors de l'utilisation d'oxygène avec l'appareil.

## 5.10 Cordon d'alimentation en courant continu

Un cordon d'alimentation en courant continu Philips Respironics peut être utilisé pour faire fonctionner cet appareil dans des véhicules de tourisme, des bateaux ou des caravanes en stationnement. Un câble adaptateur de batterie CC Philips Respironics permet en outre, lorsqu'il est utilisé avec un cordon d'alimentation en courant continu, de faire fonctionner l'appareil sur une batterie indépendante de 12 V CC.

### Mises en garde

**Vérifiez toujours que le cordon d'alimentation en courant continu est correctement branché sur l'appareil avant de l'utiliser. Contactez votre prestataire de santé à domicile ou Philips Respironics pour déterminer si vous avez le cordon d'alimentation en courant continu qui correspond à votre appareil de thérapie spécifique.**

**Lorsque l'alimentation est obtenue à partir de la batterie d'un véhicule, l'appareil ne doit pas être utilisé pendant que le moteur tourne. Cela pourrait endommager l'appareil.**

**Utilisez uniquement un cordon d'alimentation en courant continu Philips Respironics et un câble adaptateur de batterie. L'utilisation d'un autre système risque d'endommager l'appareil.**

Pour obtenir des informations sur l'utilisation de l'appareil avec une alimentation en courant continu, consultez les instructions fournies avec le cordon d'alimentation en courant continu et le câble adaptateur.

## 5.11 Sacoche de transport et transport aérien

L'appareil peut être utilisé dans un avion lorsqu'il est alimenté par une source en courant alternatif ou en courant continu.

### Remarque

L'appareil n'est pas adapté à une utilisation en avion en présence d'un modem ou d'un humidificateur.

Pour accélérer les formalités dans les aéroports, une note placée sous l'humidificateur indique qu'il s'agit d'un appareil médical. Il peut s'avérer utile de vous munir également de ce manuel lorsque vous voyagez afin d'aider le personnel de sécurité à identifier l'appareil.

En voyage, la sacoche de transport doit être transportée en cabine uniquement. Elle ne peut pas assurer la protection de l'appareil si elle est placée dans la soute avec les bagages enregistrés. Lorsque vous voyagez avec l'humidificateur en option, le réservoir d'eau ne doit pas contenir d'eau.

Si vous vous rendez dans un pays où la tension est différente de celle que vous utilisez normalement, l'utilisation d'un cordon électrique différent ou d'un adaptateur de fiche peut s'avérer nécessaire pour vous permettre de brancher votre appareil sur les prises de courant du pays de destination. Contactez votre prestataire de santé à domicile pour plus d'informations.



# 6. Nettoyage

Ce chapitre décrit comment nettoyer et désinfecter les appareils BiPAP S/T et AVAPS, les filtres et les tuyaux aussi bien à domicile qu'en milieu hospitalier/institutionnel.

## 6.1 Nettoyage à domicile : appareil et humidificateur

### Avertissement

**Pour éviter toute décharge électrique, débranchez toujours le cordon d'alimentation de la prise murale avant de nettoyer l'appareil. N'immergez PAS l'appareil dans des liquides.**

1. Débranchez l'appareil et essuyez l'extérieur à l'aide d'un chiffon légèrement imbibé d'eau et de liquide vaisselle doux. Mélangez 5 millilitres de liquide vaisselle dans environ 3,8 litres d'eau. Laissez l'appareil sécher complètement à l'air avant de le rebrancher.
2. Après le nettoyage, inspectez l'appareil et tous les éléments du circuit pour vérifier qu'ils ne présentent pas de dommages. Remplacez toute pièce endommagée.

## 6.2 Nettoyage à domicile : tuyau

Nettoyez le tuyau flexible avant la première utilisation, puis une fois par semaine. Débranchez le tuyau flexible de l'appareil. Lavez doucement le tuyau flexible de 15 ou 22 mm dans de l'eau tiède additionnée d'un peu de liquide vaisselle doux. Rincez soigneusement. Laissez sécher à l'air. Vérifiez que le tuyau n'est pas endommagé ou usé. Jetez et remplacez si nécessaire.

### Remarque

Pour plus d'informations sur le nettoyage du circuit chauffant, reportez-vous au manuel de l'humidificateur DreamStation.

## 6.3 Nettoyage et remplacement des filtres

Dans des conditions d'utilisation normales, le filtre anti-pollen bleu réutilisable doit être nettoyé au moins toutes les deux semaines et remplacé tous les six mois. Le filtre bleu clair ultrafin est jetable et doit être remplacé après 30 nuits d'utilisation, ou avant cela s'il est visiblement souillé. NE nettoyez PAS le filtre ultrafin.

### Mise en garde

**Des filtres d'entrée sales peuvent entraîner des températures de fonctionnement élevées et nuire au bon fonctionnement de l'appareil. Examinez régulièrement les filtres d'entrée pour vous assurer qu'ils sont propres et intacts.**

1. Éteignez l'appareil et débranchez-le de la source d'alimentation avant de procéder au nettoyage.
2. Retirez le(s) filtre(s) de l'appareil. Reportez-vous à la section **Installation et remplacement des filtres à air** de ce manuel.
3. Examinez le(s) filtre(s) pour vérifier leur état et leur propreté.

4. Pour nettoyer le filtre anti-pollen bleu réutilisable, commencez par détacher le filtre bleu clair ultrafin, le cas échéant, et mettez-le de côté ou jetez-le selon le cas. Prenez ensuite le filtre réutilisable, retournez-le, puis faites couler de l'eau du robinet chaude sur le porte-filtre blanc pour retirer tous les débris. Secouez légèrement le filtre pour retirer le plus d'eau possible. Laissez le filtre sécher complètement à l'air avant de le remettre en place. Si le filtre anti-pollen bleu réutilisable est déchiré, remplacez-le. (Remplacez-le uniquement par un filtre fourni par Philips Respironics.)
5. Remplacez le filtre bleu clair ultrafin s'il est souillé ou déchiré.
6. Remettez les filtres en place. Reportez-vous à la section **Installation et remplacement des filtres à air** de ce manuel.

#### **Mise en garde**

**N'installez jamais un filtre humide dans l'appareil. Vous devez laisser sécher le filtre nettoyé suffisamment longtemps.**

## **6.4 Nettoyage en milieu hospitalier/institutionnel : extérieur de l'appareil et de l'humidificateur**

### **Avertissement**

**Pour éviter toute décharge électrique, débranchez toujours le cordon d'alimentation de la prise murale avant de nettoyer l'appareil. N'immergez PAS l'appareil dans des liquides.**

Si l'appareil et l'humidificateur sont utilisés par plusieurs personnes, l'extérieur de l'appareil et de l'humidificateur doit être nettoyé entre les utilisations et selon les besoins. Pour ce faire, procédez comme suit :

1. Éteignez l'appareil et débranchez-le de la source d'alimentation avant de procéder au nettoyage.
2. Retirez le filtre anti-pollen bleu et le filtre ultrafin bleu clair jetable (le cas échéant).

#### **Avertissement**

**Si vous utilisez l'appareil sur plusieurs utilisateurs, jetez et remplacez le filtre antibactérien chaque fois que vous changez d'utilisateur.**

3. Nettoyez l'extérieur de l'appareil et de l'humidificateur à l'aide de liquide vaisselle doux. Mélangez 5 millilitres de liquide vaisselle dans environ 3,8 litres d'eau.
4. Laissez l'appareil et l'humidificateur sécher à l'air.

## 6.5 Désinfection en milieu hospitalier/institutionnel : extérieur de l'appareil et de l'humidificateur

### Mises en garde

Seule la procédure de nettoyage et de désinfection en milieu hospitalier/institutionnel indiquée dans ce manuel est préconisée par Philips Respironics. Le recours à d'autres processus de nettoyage et de désinfection, non spécifiés par Philips Respironics, peut affecter les performances du produit.

Suivez toutes les instructions du fabricant du produit de désinfection. Tout écart par rapport à ces instructions, aux instructions du fabricant ou toute utilisation d'un agent non répertorié dans ce guide peut affecter les performances du produit. Lisez toutes les instructions applicables pour connaître les avertissements et mises en garde supplémentaires.

Si l'appareil et l'humidificateur sont utilisés par plusieurs personnes, l'extérieur de l'appareil et de l'humidificateur doit être nettoyé entre les utilisations, comme suit :

1. Nettoyez l'appareil et l'humidificateur comme indiqué dans la section **Nettoyage en milieu hospitalier/institutionnel : extérieur de l'appareil et de l'humidificateur** ci-dessus.
2. Utilisez l'un des produits suivants pour désinfecter toutes les surfaces extérieures de l'appareil et de l'humidificateur, notamment les portes d'accès au filtre et aux accessoires.
  - Lingettes DisCide Ultra
  - Chiffon imbibé d'eau de javel (8 % d'hypochlorite de sodium), dilution au 1/10.
3. Accordez une attention particulière aux coins et aux fentes.
4. Ouvrez le couvercle de l'humidificateur et désinfectez le loquet.
5. Laissez l'appareil et l'humidificateur sécher complètement à l'air avant de brancher le cordon d'alimentation et de mettre l'appareil sous tension.

## 6.6 Entretien

L'appareil ne requiert pas de révision périodique ni de maintenance préventive autre que l'inspection régulière pour détecter d'éventuels dommages ou signes d'usure, et le nettoyage de l'appareil.

### Avertissement

**Si vous constatez des changements inexplicables au niveau des performances de l'appareil, si l'appareil émet des bruits inhabituels ou forts, tombe ou est mal manipulé, si de l'eau s'infiltré dans le boîtier ou si le boîtier est cassé, débranchez le cordon d'alimentation et cessez d'utiliser l'appareil. Contactez votre prestataire de santé à domicile.**

# 7. Caractéristiques techniques, mise au rebut et CEM

## 7.1 Caractéristiques techniques

### 7.1.1 Conditions ambiantes

|  |                             |
|--|-----------------------------|
| Température de fonctionnement                  | 5 – 35 °C                   |
| Température de stockage                        | -20 – 60 °C                 |
| Humidité relative (fonctionnement et stockage) | 15 – 95 % sans condensation |
| Pression atmosphérique :                       | 101 – 77 kPa (0 – 2 286 m)  |

### 7.1.2 Caractéristiques physiques

|                                    |                                  |
|------------------------------------|----------------------------------|
| Dimensions                         | 15,7 x 19,3 x 8,4 cm (L x l x H) |
| Poids (appareil avec alimentation) | Environ 1,28 kg                  |

### 7.1.3 Durée de vie

La durée de vie prévue de l'appareil de thérapie DreamStation et du module de liaison est de 5 ans.

### 7.1.4 Conformité

Cet appareil est conçu pour être conforme aux normes suivantes :

- CEI 60601-1 : Règles générales et performances essentielles des dispositifs électromédicaux
- CEI 60601-1-8 : Équipement électromédical – Partie 1 – 8 : Exigences générales pour la sécurité de base et les performances essentielles – Norme collatérale : Exigences générales, essais et guides pour les systèmes d'alarme des appareils et des systèmes électromédicaux
- CEI 60601-1-11 : Équipement électromédical – Partie 1 – 11 : Exigences générales pour la sécurité de base et les performances essentielles – Norme collatérale : Exigences pour les appareils électromédicaux et les systèmes électromédicaux utilisés dans l'environnement des soins à domicile
- ISO 10651-6 : Ventilateurs pulmonaires à usage médical – Exigences particulières pour la sécurité de base et les performances essentielles, Partie 6. Dispositifs d'assistance respiratoire à domicile
- EN 60601-1-2 : Compatibilité électromagnétique
- RTCA/DO-160G section 21, catégorie M ; Émission d'énergie de radiofréquence

Le marquage CE0123 indique la conformité avec la Directive européenne suivante :

- 93/42/CEE Directive relative aux dispositifs médicaux, telle qu'amendée par la Directive du Conseil 2007/47/CE

Cet appareil est conçu et testé selon les directives suivantes :

- 2011/65/UE Restriction de l'utilisation de certaines substances dangereuses (RoHS) dans les équipements électriques et électroniques (EEE)
- 1999/5/CE Terminaux de télécommunication et équipements radio (Directive R&TTE)

## 7.1.5 Classification selon la norme CEI 60601-1

|  |  |
|--|--|
| Type de protection contre les décharges électriques  | Équipement de classe II  |
| Degré de protection contre les décharges électriques | Pièce appliquée de type BF   |
| Degré de protection contre la pénétration d'eau      | Appareil : Protection contre les gouttes, IP22<br>Module de liaison : Protection contre les gouttes, IP22<br>Alimentation de 80W : Protection contre les gouttes, IP22 |
| Mode de fonctionnement                               | Continu  |

## 7.1.6 Caractéristiques électriques

|  |  |
|--|--|
| Consommation électrique en courant alternatif (avec une alimentation de 80 W) :<br>Le bloc d'alimentation est intégré à l'appareil électromédical. | 100 – 240 V CA, 50/60 Hz, 2,0 – 1,0 A                              |
| Consommation électrique CC   | 12 V CC, 6,67 A  |
| Fusibles   | Les fusibles installés ne sont pas remplaçables par l'utilisateur. |

## 7.1.7 Spécifications radio

|                                      |                         |
|--------------------------------------|-------------------------|
| Plage de fréquence de fonctionnement | 2402 – 2480 MHz         |
| Puissance de sortie maximale         | 4,0 dBm                 |
| Modulation                           | GFSK, P/4 DQPSK, 8DQPSK |

## 7.1.8 Filtres des orifices d'entrée

|                    |  |
|--------------------|--|
| Filtre anti-pollen | 100 % polyester  |
| Filtre ultrafin    | Efficacité de 88 % à une taille de 7 – 10 microns<br>Mélange de fibres synthétiques<br>Efficacité de 95 % à une taille de 0,5 – 0,7 micron |

## 7.1.9 Son

Plage de niveau sonore de l'alarme : 45 dB(A) – 85 dB(A)

## 7.1.10 Valeurs d'émission sonore à deux chiffres déclarées (conformément à ISO 4871)

|   |  |
|---|--|
| Niveau de pression acoustique d'émission pondéré A  | Appareil : 25,8 dB(A) avec une incertitude de 2 dB(A).<br>Appareil avec humidificateur : 27,9 dB(A) avec une incertitude de 2 dB(A). |
| Niveau de puissance acoustique d'émission pondéré A | Appareil : 33,8 dB(A) avec une incertitude de 2 dB(A).<br>Appareil avec humidificateur : 35,9 dB(A) avec une incertitude de 2 dB(A). |

### Remarque

Valeurs déterminées conformément au code d'essai acoustique fourni dans la norme ISO 80601-2-70:2015, en utilisant les normes de base ISO 3744 et ISO 4871.

## 7.1.11 Précision de réglage

| Paramètre              | Plage                      | Précision                                 |
|------------------------|----------------------------|---|
| IPAP                   | 4 – 30 cm H <sub>2</sub> O | ± 2,5 cm H <sub>2</sub> O*                |
| EPAP                   | 4 – 25 cm H <sub>2</sub> O | ± 2,5 cm H <sub>2</sub> O*                |
| CPAP                   | 4 – 20 cm H <sub>2</sub> O | ± 2,5 cm H <sub>2</sub> O*                |
| Fréquence respiratoire | 0 – 30 BPM                 | supérieure à ± 1 BPM ou ± 10 % du réglage |
| Temps inspiratoire     | 0,5 – 3 secondes           | ± (10 % du réglage + 0,1 seconde)         |

\*Pression mesurée au niveau du port de connexion patient avec ou sans l'humidificateur chauffant intégré (pas de débit patient).

## 7.1.12 Précision de la pression

Incréments de pression : 4,0 – 30,0 cm H<sub>2</sub>O (par incréments de 0,5 cm H<sub>2</sub>O)

## 7.1.13 Précision des paramètres affichés

| Paramètre                  | Précision                                   | Résolution | Plage         |
|----------------------------|---|------------|---------------|
| Taux de fuite estimé       | ± (5 + 15 % de la valeur) l/min             | 1 l/min    | 0 – 200 l/min |
| Volume courant expiré      | ± (25 + 15 % de la valeur) ml               | 1 ml       | 0 – 2 000 ml  |
| Fréquence respiratoire     | supérieure à ± 1 BPM ou ± 10 % de la valeur | 1 BPM      | 0 – 60 BPM    |
| Ventilation minute expirée | ± (1 + 15 % de la valeur) l/min             | 1 l/min    | 0 – 99 l/min  |

## 7.2 Mise au rebut

Collecte séparée pour l'équipement électrique et électronique selon la directive européenne 2012/19/UE. Éliminez cet appareil conformément à la réglementation locale en vigueur.

## 7.3 Informations CEM

Votre appareil a été conçu pour satisfaire aux exigences des normes CEM tout au long de sa durée de vie, sans maintenance supplémentaire. Il est toujours possible que votre appareil de thérapie DreamStation soit placé dans un environnement contenant d'autres appareils qui gèrent différemment la CEM. Si vous pensez que votre appareil est affecté lorsque vous le rapprochez d'un autre dispositif, éloignez simplement les appareils pour corriger le problème.

### Précision de pression et de débit

L'appareil de thérapie DreamStation est conçu pour fonctionner aux précisions de pression et de débit spécifiées dans le manuel d'utilisation. Si vous pensez que la précision de pression et/ou de débit est affectée par des interférences CEM, coupez l'alimentation et déplacez l'appareil à un autre endroit. Si les performances restent affectées, cessez d'utiliser l'appareil et contactez votre prestataire de santé à domicile.

### Précision de SpO<sub>2</sub> et de fréquence du pouls

L'appareil de thérapie DreamStation est conçu pour capturer les données d'oxymétrie de SpO<sub>2</sub> et de fréquence du pouls à la précision décrite dans le mode d'emploi du fabricant du capteur. Lorsque 4 heures de données d'oxymétrie ont été capturées, l'appareil en informe l'utilisateur en affichant l'icône « Oxymétrie : Étude réussie. » Si vous pensez que votre appareil est affecté par des interférences CEM, coupez l'alimentation et déplacez-le à un autre endroit. Si les performances restent affectées, cessez d'utiliser l'appareil et contactez votre prestataire de santé à domicile.



Recommandations et déclaration du fabricant – Émissions électromagnétiques – Cet appareil est prévu pour être utilisé dans l'environnement électromagnétique ci-dessous. Il incombe à l'utilisateur de s'assurer qu'il est utilisé dans un tel environnement.

| TEST D'ÉMISSIONS  | CONFORMITÉ  | ENVIRONNEMENT ÉLECTROMAGNÉTIQUE – DIRECTIVES   |
|---|-------------|--|
| Émissions RF<br>CISPR 11  | Groupe 1    | Cet appareil utilise l'énergie RF pour son fonctionnement interne uniquement. Ses émissions RF sont donc très faibles et peu susceptibles de produire une interférence dans l'équipement électronique à proximité. |
| Émissions RF<br>CISPR 11  | Classe B    | Cet appareil est adapté à une utilisation dans tous les établissements, y compris les habitations et les locaux directement reliés au réseau électrique public basse tension.                                      |
| Émissions de courant harmonique<br>CEI 61000-3-2                | Classe A    |  |
| Fluctuations de tension/<br>scintillement<br>CEI 61000-3-3      | Conforme    |  |
| Émission d'énergie de radiofréquence<br>RTCA/DO-160G Section 21 | Catégorie M | Cet appareil est adapté à une utilisation dans la cabine des avions commerciaux.   |

Recommandations et déclaration du fabricant – Immunité électromagnétique – Cet appareil est prévu pour être utilisé dans l'environnement électromagnétique ci-dessous. Il incombe à l'utilisateur de s'assurer qu'il est utilisé dans un tel environnement.

| TEST D'IMMUNITÉ   | NIVEAU DE TEST<br>CEI 60601  | NIVEAU DE CONFORMITÉ   | ENVIRONNEMENT<br>ÉLECTROMAGNÉTIQUE – DIRECTIVES   |
|---|--|--|---|
| Décharge électrostatique<br>(DES)<br>CEI 61000-4-2  | ±8 kV au contact<br>±15 kV à l'air   | ±8 kV au contact<br>±15 kV à l'air   | Les sols doivent être en bois, en béton ou en dalles de céramique. Si les sols sont revêtus d'un matériau synthétique, l'humidité relative doit être d'au moins 30 %.   |
| Courants transitoires<br>rapides/pointes de<br>tension<br>CEI 61000-4-4   | ±2 kV pour les lignes<br>d'alimentation<br>±1 kV pour les lignes<br>d'entrée-sortie  | ±2 kV pour l'alimentation<br>secteur<br>±1 kV pour les lignes<br>d'entrée/sortie   | La qualité de l'alimentation secteur doit être égale à celle d'un environnement résidentiel ou d'un milieu hospitalier type.  |
| Ondes de choc<br>CEI 61000-4-5  | ±1 kV en mode différentiel<br>±2 kV en mode commun   | ±1 kV en mode différentiel<br>±2 kV en mode commun   | La qualité de l'alimentation secteur doit être égale à celle d'un environnement résidentiel ou d'un milieu hospitalier type.  |
| Chutes de tension,<br>courtes interruptions et<br>fluctuations de courant<br>sur les lignes d'entrée<br>d'alimentation électrique<br>CEI 61000-4-11 | < 5 % $U_T$ (> 95 % de<br>baisse en $U_T$ ) pour<br>0,5 cycle par incréments<br>de 45 degrés<br><br>70 % $U_T$ (30 % de<br>baisse en $U_T$ ) pendant<br>0,5 seconde<br><br>< 5 % $U_T$ (> 95 % de<br>baisse en $U_T$ ) pendant<br>5 secondes | < 5 % $U_T$ (> 95 % de<br>baisse en $U_T$ ) pour<br>0,5 cycle par incréments<br>de 45 degrés<br><br>70 % $U_T$ (30 % de<br>baisse en $U_T$ ) pendant<br>0,5 seconde<br><br>< 5 % $U_T$ (> 95 % de<br>baisse en $U_T$ ) pendant<br>5 secondes | La qualité de l'alimentation secteur doit être égale à celle d'un environnement résidentiel ou d'un milieu hospitalier type. Si un fonctionnement continu de l'appareil est requis en cas d'interruption de l'alimentation secteur, il est recommandé d'utiliser un onduleur ou une batterie. |
| Champ magnétique à<br>la fréquence du réseau<br>(50/60 Hz)<br>CEI 61000-4-8   | 30 A/m   | 30 A/m   | Les champs magnétiques à la fréquence du réseau doivent se situer aux niveaux caractéristiques d'un emplacement type à l'intérieur d'une habitation ou d'un environnement hospitalier.  |

| TEST D'IMMUNITÉ   | NIVEAU DE TEST<br>CEI 60601 | NIVEAU DE CONFORMITÉ | ENVIRONNEMENT<br>ÉLECTROMAGNÉTIQUE – DIRECTIVES |
|---|-----------------------------|----------------------|---|
| REMARQUE : $U_T$ est la tension secteur c.a. avant l'application du niveau d'essai. |                             |                      |   |

Recommandations et déclaration du fabricant – Immunité électromagnétique – Cet appareil est prévu pour être utilisé dans l'environnement électromagnétique ci-dessous. Il incombe à l'utilisateur de s'assurer qu'il est utilisé dans un tel environnement.

| TEST D'IMMUNITÉ               | NIVEAU DE TEST<br>CEI 60601  | NIVEAU DE CONFORMITÉ   | ENVIRONNEMENT ÉLECTROMAGNÉTIQUE – DIRECTIVES   |
|-------------------------------|--|--|--|
| RF conduites<br>CEI 61000-4-6 | 3 V eff.<br>150 kHz – 80 MHz<br><br>6 V eff.<br>Radio amateur<br>et bandes de<br>fréquences ISM entre<br>150 kHz et 80 MHz | 3 V eff.<br>150 kHz – 80 MHz<br><br>6 V eff.<br>Radio amateur et<br>bandes de fréquences<br>ISM entre 150 kHz et<br>80 MHz | Les équipements portables et mobiles de communication RF doivent être utilisés, par rapport à toute partie de l'appareil, y compris les câbles, à la distance de séparation recommandée de 30 cm.<br><br>Une interférence est possible à proximité d'équipement identifié par le symbole suivant :  |
| RF rayonnées<br>CEI 61000-4-3 | 10 V/m<br>80 MHz – 2,7 GHz<br><br>Bandes de<br>fréquences ISM entre<br>300 MHz et 5,6 GHz                                  | 10 V/m<br><br>Jusqu'à 28 V/m   |  |

# Garantie limitée

Respironics, Inc. garantit que l'appareil ne comporte pas de vice de fabrication ou de matériau, et qu'il fonctionnera selon les spécifications du produit pendant une période de deux (2) ans à compter de la date de vente par Respironics, Inc. au revendeur. Si le produit ne fonctionne pas selon ses spécifications, Respironics, Inc. s'engage à réparer ou à remplacer, à sa convenance, la pièce ou l'équipement défectueux. Respironics, Inc. prendra à sa charge les frais habituels de transport entre Respironics, Inc. et le site du revendeur uniquement. Cette garantie ne couvre pas les dommages dus à un accident, à une mauvaise utilisation, à un emploi abusif, à une modification du produit, à l'infiltration d'eau ou à des défaillances ne provenant pas d'un vice de matériau ou de fabrication. Le service technique de Respironics, Inc. examinera tout appareil renvoyé pour réparation et Respironics, Inc. se réserve le droit de facturer des frais d'évaluation pour tout appareil renvoyé pour lequel aucun problème n'est décelé après examen par le service technique de Respironics, Inc.

Cette garantie n'est pas transférable par des distributeurs non autorisés de produits Respironics, Inc., et Respironics, Inc. se réserve le droit de facturer des frais aux revendeurs en cas de réparation sous garantie d'un produit défectueux non acheté directement auprès de Respironics, Inc. ou de ses distributeurs autorisés.

Respironics, Inc. ne peut pas être tenue pour responsable des pertes économiques, pertes de bénéfices, coûts indirects et autres dommages consécutifs susceptibles de résulter de la vente ou de l'utilisation de ce produit. La limitation ou l'exclusion de certains dommages accessoires ou consécutifs n'est pas valable au regard des règles légales ou réglementaires en vigueur dans certains États. Par conséquent, la limitation ou l'exclusion susmentionnée peut ne pas s'appliquer à votre égard.

Cette garantie annule et remplace toute autre garantie expresse. En outre, toute garantie implicite – y compris les garanties concernant la commercialisation ou l'adéquation du produit à un usage particulier – est limitée à une période de deux ans. Comme certains pays n'autorisent pas de limitations de la durée d'une garantie implicite, les limitations indiquées ci-dessus ne vous concernent pas nécessairement. Cette garantie vous confère certains droits légaux spécifiques auxquels peuvent s'ajouter d'autres droits selon les pays.

Pour bénéficier de cette garantie, contactez votre revendeur local agréé Respironics, Inc. ou directement Respironics, Inc. à l'une des adresses suivantes :

1001 Murry Ridge Lane  
Murrysville, Pennsylvania 15668-8550 USA  
+1-724-387-4000

Respironics Deutschland  
Gewerbestrasse 17  
82211 Herrsching, Allemagne  
+49 8152 93060



